

MOVING YOU FURTHER

HX145LCR

Mit Tier 4 final-/Stufe IV-Motor



* Auf dem Foto kann optionale Ausrüstung gezeigt sein.

Nettleistung

SAE J1349 / 87 kW (116 PS) bei 1950 U/min

Bruttolistung

SAE J1995 / 92.7 kW (124 PS) bei 1950 U/min

Fahrgeschwindigkeit

5,5 km/h (3,4 mph) / 3,3 km/h (2,1 mph)

Betriebsgewicht

15160 kg / 33,420 lb



CHEF IM RING

Die Bagger der HX-Serie stehen für HHI-Stärken: Initiative, Kreativität und Energie. HHI-Ingenieure gehören zu den Besten und haben nichts unterlassen, dem Anwender ein "Null-Fehler"-Produkt zu bieten. Die neue HX-Serie ist das Ergebnis gründlicher Untersuchungen dessen, was in der Praxis gebraucht und gewünscht wird. Harte Einsatztests und strenge Qualitätsprüfungen bescheinigen den Maschinen Kraftstoffeffizienz und Leistungsvermögen auf hohem Niveau.





* Auf dem Foto kann optionale Ausrüstung gezeigt sein.

CHEF IM RING

Die HX-Serie übertrifft Kundenerwartungen!
Die HX-Serie von HHI setzt Maßstäbe.



EFFIZIENTER, STÄRKER

- ÖKO-Anzeige
- IPC (Intelligent Power Control)
- Neue variable Leistungssteuerung
- Elektronische Visko-Lüfterkupplung
- Volumenstromregelung für Anbaugeräte (Option)
- Neues Kühlsystem mit höherem Luftdurchsatz
- Großer Lufteinlass mit Gitterabdeckung
- Zykluszeitverbesserung



ZUVERLÄSSIGER, ROBUSTER

- Strapazierfähiges Kühlmodul
- Verschleißfeste Bolzen, Buchsen und Polymerscheiben
- Robuste, langlebige Konstruktion von Ober- und Unterwagen und Anbaugeräten
- Hochwertige (hochdruckfeste) Schläuche



INFOTAINMENT-KABINE

- Intelligentes Kontrollsystem
- Wi-Fi Direct mit Smartphone (Miracast)
- Proportionale Zusatzhydraulik
- Neues Audiosystem
- Neue Klimaanlage



HX145_{LCR}



MODERNER KOMFORT, EINFACH UND SICHER

- Einfacher Zugang zu DEF/AdBlue®-Versorgung
- Hi-mate (Maschinenmanagementsystem) (Option)
- Visko-Aufhängung
- Schwenksperre (Option)
- Feinsteuerung Schwenken (Option)



* Auf dem Foto kann optionale Ausrüstung gezeigt sein.



↑
**BIS ZU
11%**

kraftstoffsparender beim
Lkw-Beladen
(im Vergleich
zur 9er Serie)

↑
**BIS ZU
12%**

schneller beim Einebnen
(im Vergleich zur 9er Serie)

↓
90%

weniger Feinstaub-
und NOx-Emissionen
(im Vergleich zur 9er Serie)

* Auf dem Foto kann optionale Ausrüstung gezeigt sein.

Zykluszeitverbesserung

Die HX-Serie bietet höhere Produktivität auf der Baustelle durch schnellere Arbeitsspiele.

EFFIZIENTER, STÄRKER

Kraftstoffeffizientes Hochleistungsaggregat

Die HX-Serie verfügt über einen umweltfreundlichen Motor, der sich durch sowohl beste Kraftstoffeffizienz als auch hohe Abgabeleistung auszeichnet. Das Aggregat hat seine herausragende Leistungsfähigkeit in anspruchsvollen Tests auf verschiedenen Baustellen unter Beweis gestellt und wird keinen Kundenwunsch offen lassen.



ÖKO-Anzeige

Die ÖKO-Anzeige unterstützt den wirtschaftlichen Maschinenbetrieb. Die farbigen Anzeigen weisen Motordrehmoment und Energieeffizienz aus. Genauso sieht der Bediener den durchschnittlichen und den Gesamtkraftstoffverbrauch. Der Kraftstoffverbrauch pro Stunde oder Tag ist über ein Detailmenü aufrufbar.

Neue variable Leistungssteuerung

Eingangs- und Ausgangssignale der Arbeitseinrichtung sind bei der HX-Serie auf einem Minimum gehalten – zugunsten niedriger Verbrauchswerte. Drei Leistungsmodi gewährleisten höchste Effizienz unter allen Einsatzanforderungen.

- * P-Modus (Power): maximale Geschwindigkeit und Kraft für schwere Arbeiten
- * S-Modus (Standard): optimale Leistung und Kraftstoffeffizienz für allgemeine Arbeiten
- * E-Modus (Economy): optimale Steuerung für leichte Arbeiten.



IPC (Intelligent Power Control)

Die intelligente Powersteuerung IPC steuert die Pumpe bedarfsabhängig. Der Modus kann über das Display aktiviert oder deaktiviert werden. Im Modus "Aushub" lässt sich der Pumpenförderstrom kraftstoffsparend und einfach mit einem Hebel regulieren.

Elektronische Visko-Lüfterkupplung

Die elektronische Lüfterkupplung reduziert Betriebsgeräusche und Energieverbrauch durch eine präzise Drehzahlsteuerung abhängig von der Hydrauliköl- und Kühlmitteltemperatur der arbeitenden Maschine. Auch kann hierdurch die Aufwärmung des Hydrauliköls beschleunigt werden.



Volumenstromregelung für Anbaugeräte

Zur Optimierung des Pumpenförderstroms werden bei der HX-Serie zwei Pumpen unabhängig gesteuert. Die Funktion ermöglicht es, die effektive Förderleistung (für zehn verschiedene Hydraulikhämmer und zehn Abbruchscheren) exakt auf das jeweilige Anbaugerät und die Arbeitsbedingungen abzustimmen.

Großer Lufteinlass mit Gitterabdeckung

Das vergrößerte Luftloch in der lufteinlassseitigen Abdeckung verfügt über ein feinmaschiges Gitter, das Fremdstoffe aus dem System hält und so die Lebensdauer verlängert.

ZUVERLÄSSIGER, ROBUSTER

Neues Außendesign für mehr Robustheit und Sicherheit

Der wahre Wert der HX-Serie zeigt sich in ihrer Standhaftigkeit und Ausdauer. Die robuste Konstruktion von Unterwagen und Oberwagen verträgt von außen eingetragene Erschütterungen und hohe Arbeitslasten, und auch die rigoros getesteten Anbaugeräte statten die HX-Serie mit hohem Einsatzwert für raue Bedingungen und mit dem Versprechen höherer Produktivität aus.



Strapazierfähiges Kühlmodul

Die HX-Serie verfügt über ein Kühlmodul, das seine Leistungsfähigkeit und Strapazierfähigkeit in härtesten Tests unter Beweis gestellt hat.



Verschleißfeste Bolzen, Buchsen und Polymerscheiben

Die Verbindungsteile zwischen Ausrüstung und Anbaugeräten sind bei der HX-Serie reibungsärmer geworden. Die eingesetzten Bolzen, Buchsen und Polymerscheiben sind verschleißfest ausgeführt und sorgen für passgenaue Schnittstellen mit ausgezeichneten, dauerbeständigen Gleit- und Gelenkeigenschaften.



Robuste, langlebige Konstruktion von Ober- und Unterwagen und Anbaugeräten

Oberwagen, Unterwagen und Anbaugeräte der HX-Serie erfüllen höhere Ansprüche an die strukturelle Langzeitstabilität als sie auf der Baustelle gestellt werden. Das belegen zahlreiche Tests, unter Einsatzbedingungen und in virtuellen Simulationen. Die Verschleißfestigkeit des Löffels wurde durch den Einsatz eines neuen Materials verbessert.



* Auf dem Foto kann optionale Ausrüstung gezeigt sein.

Hochwertige (hochdruckfeste) Schläuche

In der HX-Serie sind Hochdruckschläuche mit verbesserter Hitze- und Druckbeständigkeit eingesetzt, auch dies ein Beitrag zur Langlebigkeit der Ausrüstung.



310 mm
(Serie 9)

340 mm
(Serie HX)

Kabinenraum für Fahrer
vergrößert um

13 %

(im Vergleich zur Serie 9)

* Auf dem Foto kann optionale Ausrüstung gezeigt sein.

INFOTAINMENT-KABINE

Vergrößerte Instrumententafel für leichtere Überwachung

Eine Vielzahl von elektronischen Funktionen sind für den Fahrer effizient an einem günstigen Ort zusammengelegt. Das hochentwickelte Infotainment-System, ein Produkt der HHI-Informationstechnologie, ermöglicht Produktivität und Spaß bei der Arbeit zugleich! Die HX-Serie von HHI bietet Kunden mehr Wert und mehr Vergnügen.



Intelligentes Kontrollsystem

Das 8-Zoll-Display in Kapazitivtechnik (ähnlich einem Smartphone-Display) der HX-Serie ist 30 % größer als beim Vormodell und leicht ablesbar. Mit den Displayschaltern lässt sich der Harnstoffvorrat genauso leicht wie die Außentemperatur prüfen. Bedien- und Anzeigeelemente für Audio-AUX, Klimaanlage, Heizung und Neigungssensor tragen zum Komfort des Bedieners bei.

Wi-Fi Direct mit Smartphone (Miracast)

Das Miracast-System nutzt die WLAN-Funktion des Smartphones und ermöglicht es dem Bediener einfach und komfortabel, diverse Funktionen seines Smartphones, wie Navigation, Webbrowser, Video und Musik, auf den großen Bildschirm zu legen (derzeit für Android-Mobiltelefone)

Proportionale Zusatzhydraulik

- Option: Proportional wirkender Schalter für feinfühlige Geschwindigkeitssteuerung
- Höherer Komfort für den Bediener



Neues Audiosystem

Mit Radiogerät und USB-gestütztem MP3-Player, und zusätzlich mit integrierter Bluetooth-Freisprecheinrichtung und eingebautem Mikrofon, sodass während der Arbeit und Fahrt das Telefon bedient werden kann.

MODERNER KOMFORT, EINFACH UND SICHER

Neue Kabine für verbesserten Komfort

Leise, vibrationsarm und ergonomisch gestaltet – so erlebt sich das Kabineninnere komfortabel und angenehm! Ein besonderes Augenmerk bei der HX-Serie sind die Sicherheit und der Komfort des Bedieners: So ist im Sinne optimaler Arbeitsbedingungen auch die schnelle und sichere Inspektion der Ausrüstung jederzeit und an jedem Ort gewährleistet.



Einfacher Zugang zu DEF/AdBlue®-Versorgung

Der DEF/AdBlue®-Behälter befindet sich im Werkzeugkasten und der Befüllanschluss ist leicht zugänglich vom Behälter abgesetzt angeordnet. Eine rote Warnleuchte signalisiert die Füllstoppgrenze. Das DEF/AdBlue®-Zuführmodul befindet sich zur einfachen Wartung und zum Filterwechsel neben dem Kraftstofftank.



Hi-mate (Maschinenmanagementsystem)

Hi-mate ist das Hyundai-Fernverwaltungssystem, das dem Betreiber und Wartungspersonal beim Händler Zugriff auf wichtige Wartungs- und Diagnoseinformationen der Maschine von jedem Computer mit Internetzugang aus bietet. Anwender können den Standort der Maschine per digitaler Kartierung orten und Grenzen setzen, innerhalb derer die Maschine bewegbar ist. So werden Serviceeinsätze vor Ort auf ein Minimum begrenzt. Hi-mate spart dem Eigentümer und dem Händler Zeit und Geld, da vorbeugende Wartung besser geplant und ungeplante Stillstandzeiten der Maschine vermieden werden können.

* Die Funktionalität des Systems kann je nach der Verfügbarkeit des Datenübertragungssignals eingeschränkt sein.



* Auf dem Foto kann optionale Ausrüstung gezeigt sein.

Schwenkbegrenzung (Option)

Die Schwenkbegrenzung erhöht die Stabilität der Maschine, wo die Schwenkbewegung automatisch begrenzt werden soll – Arbeitsgeschwindigkeit und Produktivität gewinnen hierdurch.

Feinsteuerung Schwenken (Option)

Diese Option ermöglicht bei Bedarf eine komfortable Feinsteuerung des Schwenkvorgangs.

TECHNISCHE DATEN

MOTOR

Hersteller / Modell	Perkins 1204F		
Typ	Wassergekühlter, 4-takt Dieselmotor, 4 Zylinder in Reihe, Direkteinspritzer mit Turbolader, Laderluftkühlung und niedriger Emission		
Nennleistung am Schwungrad	SAE	J1995 (brutto)	92,7 kW (124 PS) bei 1950 U/min
		J1349 (netto)	87 kW (116 PS) bei 1950 U/min
	DIN	6271/1 (brutto)	92,7 kW (126 PS) bei 1950 U/min
		6271/1 (netto)	87 kW (118 PS) bei 1950 U/min
Höchstdrehmoment	54,0 kgf-m (391 lbf-ft) bei 1400 U/min		
Bohrung x Hub	105 x 127 mm (4.1" x 5.0")		
Hubraum	4400 cc (268,5 cu in)		
Batterien	2 x 12 V x 100 Ah		
Anlasser	24 V - 4,5 kW		
Generator	24 V - 100 A		

HYDRAULIKSYSTEM

HAUPTPUMPE

Typ	Verstellbare Axialkolbenpumpen in Tandemausführung
Maximaler Durchfluss	2 x 126,8 l/min (33,5 US gpm / 27,9 UK gpm)
Hilfspumpe für Vorsteuerkreis	Zahnradpumpe

Quererfassendes und kraftstoffsparendes Pumpensystem

HYDRAULIKMOTOREN

Fahren	Axialkolbenmotor mit zwei Geschwindigkeiten mit Bremsventil und Parkbremse
Schwenken	Axialkolbenmotor mit automatischer Bremse

ÜBERDRUCKVENTILEINSTELLUNG

Anbaugerätekreise	350 kgf/cm ² (4980 psi)
Fahren	350 kgf/cm ² (4980 psi)
Leistungsstufe (Ausleger, Löffelstiel, Löffel)	380 kgf/cm ² (5410 psi)
Schwenkkreis	285 kgf/cm ² (4050 psi)
Vorsteuerkreis	40 kgf/cm ² (570 psi)
Serviceventil	Installiert

HYDRAULIKZYLINDER

Zylinder: Bohrung x Hub	Ausleger: 2-105 x 1105 mm (4.1" x 43.5")
	Löffelstiel: 1-115 x 1138 mm (4.5" x 44.8")
	Tieflöffel: 1-100 x 850 mm (3.9" x 33.1")
	Planierschild: 2-100 x 250 mm (3.9" x 9.8")
	Zweiteiliger Ausleger:
	1: 2-105 x 995 mm (4.1" x 39.2") 2: 1-145 x 613 mm (5.7" x 24.1")

ANTRIEBE UND BREMSEN

Antriebsart	Vollhydrostatisch
Antriebsmotor	Axialkolbenmotor, mit Bremse integriert
Untersetzung	Planetenuntersetzungsgetriebe
Max. Zugkraft	12000 kgf (26,455 lbf)
Max. Fahrgeschwindigkeit (Schnell-/Langsamgang)	5,5 km/h (3,4 mph) / 3,3 km/h (2,1 mph)
Steigfähigkeit	35° (70%)
Handbremse	Mehrscheibenausführung, nass

STEUERUNG

Vorsteuerdruckunterstützte Joysticks und Pedale mit abnehmbarem Hebel für nahezu kraft- und ermüdungsfreie Bedienung.

STEUERUNG

Vorsteuerung	Zwei Joysticks mit einem Sicherheitshebel (links): Schwenken und Löffelstiel (rechts): Ausleger und Tieflöffel (ISO)
Fahren und Lenken	Zwei Hebel mit Pedalen
Motordrossel	Elektrisch, als Drehregler ausgeführt

SCHWENKWERK

Schwenkmotor	Axialkolbenmotor mit festem Schluckvolumen
Schwenkuntersetzung	Planetenraduntersetzung
Drehkransschmierung	Fettbad
Schwenkbremse	Mehrscheibenausführung, nass
Schwenkgeschwindigkeit	11,2 U/min

SERVICE-FÜLLMENGEN

	Liter	US gal	UK gal
Nachfüllmenge			
Kraftstofftank	265	70.0	58.3
Motorkühlmittel	14,5	3.8	3.2
Motoröl	10,5	2.8	2.3
Schwenkeinrichtung	3,5 (2,5)	0,9 (0,7)	0,7 (0,5)
Endantrieb (je)	2,3	0,6	0,5
Hydrauliksystem (einschl. Behälter)	180	47,6	39,6
Hydraulikölbehälter	96	25,4	21,1
DEF/AdBlue®	19	5,0	4,2

UNTERWAGEN

Der X-Mittelrahmen ist eine vollverschweißte Konstruktion mit verstärkten Kastenrahmen für das Laufwerk. Der Unterwagen ist mit geschmierten Rollen, Leiträdern, Kettenspannern mit stoßdämpfenden Federn und Antriebsrädern sowie Raupenkettenspannern mit 2- oder 3-Steg-Bodenplatten ausgerüstet.

Mittelrahmen	X-Rahmen
Unterwagen	Fünfeckiges Kastenprofil
Kettenplatten pro Seite	47 EA
Stützrollen pro Seite	2 EA
Laufrollen pro Seite	7 EA
Kettenführungen pro Seite	1 EA

BETRIEBSGEWICHT (CIRCA)

Betriebsgewicht, einschliesslich 4600 mm (15' 1") Ausleger; 2500 mm (8' 2") Löffelstiel; 0,52 m³ (0,68 yd³) Löffel gehäuft nach SAE, Schmiermittel, Kühlmittel, vollem Kraftstofftank, vollem Hydraulikölbehälter und aller Standardausrüstung.

BETRIEBSGEWICHT

Platten	Betriebsgewicht		Bodendruck	
Typ	Breite mm (in)	kg (lb)	kgf/cm ² (psi)	
Dreisteg	500 (20")	HX145LCR	14950 (32,960)	0,45 (6,40)
		HX145LCR (Mit Planierschild)	15750 (34,720)	0,47 (6,68)
		HX145LCR	15160 (33,420)	0,38 (5,40)
	700 (28")	HX145LCR (Mit Planierschild)	15960 (35,190)	0,40 (5,69)
		HX145LCR	15370 (33,880)	0,33 (4,69)
		HX145LCR (Mit Planierschild)	16170 (35,650)	0,35 (4,98)

AUSWAHLHILFE BAGGERLÖFFEL UND SCHACHTKRAFT

LÖFFEL

Die Löffel sind im Stahlausführung, vollig Verschweisst und Zugfest.



gehäuft nach SAE
m³ (yd³)

0,23 (0.30)



0,40 (0.52)
0,46 (0.60)



0,52 (0.68)
0,58 (0.76)

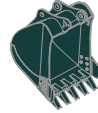

0,65 (0.85)



0,71 (0.93)



⊙ 0,45 (0.59)

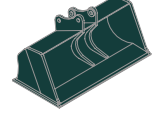

★ 0,55 (0.72)

Inhalt m ³ (yd ³)		Breite mm (in)		Gewicht kg (lb)	Empfehlung mm (ft.in)					
					4600 (15' 1") Mono-Ausleger				4900 (16' 1") Zweiteiliger Ausleger	
gehäuft nach SAE	gehäuft nach CECE	Ohne Seiten- schneidkanten	Mit Seiten- schneidkanten		1900 (6' 3") Löffelstiel	2100 (6' 11") Löffelstiel	2500 (8' 2") Löffelstiel	3000 (9' 10") Löffelstiel	2100 (6' 11") Löffelstiel	2500 (8' 2") Löffelstiel
0,23 (0.30)	0,20 (0.26)	520 (20.5)	620 (24.4)	335 (740)	●	●	●	■	●	●
0,40 (0.52)	0,35 (0.46)	750 (29.5)	850 (33.5)	410 (900)	●	●	●	■	●	●
0,46 (0.60)	0,40 (0.52)	840 (33.1)	940 (37.0)	435 (960)	●	●	●	▲	●	■
0,52 (0.68)	0,45 (0.59)	915 (36.0)	1015 (40.0)	460 (1,010)	●	●	●	-	■	■
0,58 (0.76)	0,50 (0.65)	1000 (39.4)	1100 (43.3)	480 (1,060)	●	●	■	-	■	▲
0,65 (0.85)	0,55 (0.72)	1105 (43.5)	1205 (47.4)	500 (1,100)	■	■	▲	-	▲	-
0,71 (0.93)	0,60 (0.78)	1190 (46.9)	1290 (50.8)	540 (1,190)	▲	▲	-	-	-	-
■ 0,45 (0.59)	0,40 (0.52)	1520 (59.8)	-	410 (900)	●	●	■	-	●	■
⊙ 0,55 (0.72)	0,45 (0.59)	1800 (70.9)	-	585 (1,290)	■	▲	▲	-	■	▲

■ Böschungslöffel
⊙ Grubenlöffel

● : Für Material mit einer Dichte von maximal 2000 kg /m³ (3370 lb/ yd³)
■ : Für Material mit einer Dichte von maximal 1600 kg /m³ (2700 lb/ yd³)
▲ : Für Material mit einer Dichte von maximal 1100 kg /m³ (1850 lb/ yd³)

ANBAUGERÄT

Ausleger und Löffelstiel sind als verschweißtes, spannungsarmes Kastenprofil ausgeführt.

Erhältlich: Ausleger in 4,6 m (15' 1") und Zweiteiliger Ausleger in 4,9 m (16' 1") und Löffelstiel in 1,9 m (6' 3"); 2,1 m (6' 11"); 2,5 m (8' 2") und 3,0 m (9' 10").

SCHACHTKRAFT

Ausleger	Länge	mm (ft.in)	1900 (6' 3")	2100 (6' 11")	2500 (8' 2")	3000 (9' 10")	Anmerkungen:
	Gewicht	kg (lb)	560 (1,230)	580 (1,280)	610 (1,340)	670 (1,480)	
Tieföffel Losbrech- kraft	SAE	kN	87,3 [94,8]	87,3 [94,8]	87,3 [94,8]	87,3 [94,8]	[]: Leistungs- stufe
		kgf	8900 [9660]	8900 [9660]	8900 [9660]	8900 [9660]	
		lbf	19620 [21300]	19620 [21300]	19620 [21300]	19620 [21300]	
	ISO	kN	102 [110,8]	102 [110,8]	102 [110,8]	102 [110,8]	
		kgf	10400 [11290]	10400 [11290]	10400 [11290]	10400 [11290]	
		lbf	22930 [24890]	22930 [24890]	22930 [24890]	22930 [24890]	
Tieföffelstiel Reißkraft	SAE	kN	76,5 [83,1]	73,6 [79,9]	62,8 [68,2]	55,9 [60,7]	
		kgf	7800 [8470]	7500 [8140]	6400 [6950]	5700 [6190]	
		lbf	17200 [18670]	16530 [17950]	14110 [15320]	12570 [13640]	
	ISO	kN	80,4 [87,3]	77,5 [84,1]	65,7 [71,4]	57,9 [62,8]	
		kgf	8200 [8900]	7900 [8580]	6700 [7270]	5900 [6410]	
		lbf	18080 [19630]	17420 [18910]	14770 [16040]	13010 [14120]	

Hinweis: Stielgewicht inklusive Löffelzylinder, Verbindungsstangen und Bolzen.

MASSE UND ARBEITSBEREICH

ABMESSUNGEN HX145LCR

Mono-Ausleger in 4,6 m (15' 1") und Löffelstiel in 2,1 m (6' 11"); 2,5 m (8' 2") und 3,0 m (9' 10").

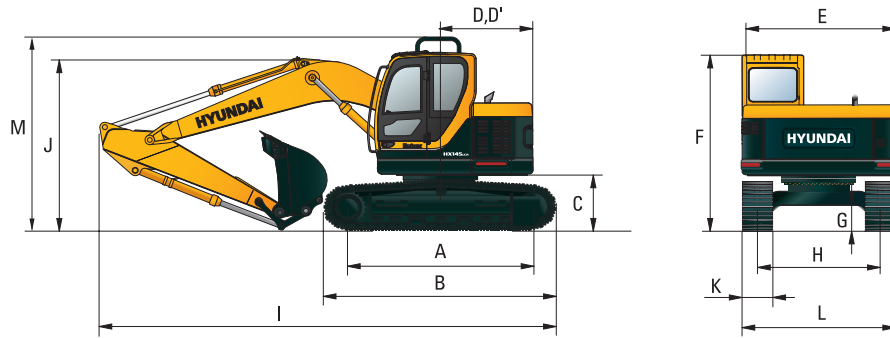

Einheit : mm (ft-in)

A	Aufstandslänge	3090 (10' 2")
B	Gesamtlänge der Raupe	3798 (12' 4")
C	Bodenfreiheit des Heckgegengewichts	930 (3' 1")
D	Heckschwenkradius	1500 (4' 11")
D'	Hecklänge	1500 (4' 11")
E	Gesamtbreite des Oberwagens	2500 (8' 2")
F	Gesamthöhe der Kabine	2900 (9' 6")
G	Mindest-Bodenfreiheit	440 (1' 5")
H	Spurweite	2000 (6' 7")
M	Gesamthöhe des Schutzgeländers	3215 (10' 7")

Auslegerlänge	4600 (15' 1")			
Löffelstiellänge	1900 (6' 3")	2100 (6' 11")	2500 (8' 2")	3000 (9' 10")
J Gesamtlänge	7380 (24' 3")	7400 (24' 3")	7360 (24' 2")	7300 (23' 11")
K Gesamthöhe des Auslegers	2630 (8' 8")	2710 (8' 11")	2860 (9' 5")	3210 (10' 6")
L Breite der Bodenplatten	500 (20")	600 (24")	700 (28")	
M Gesamtbreite	2500 (8' 2")	2600 (8' 6")	2700 (8' 10")	

ARBEITSBEREICH HX145LCR

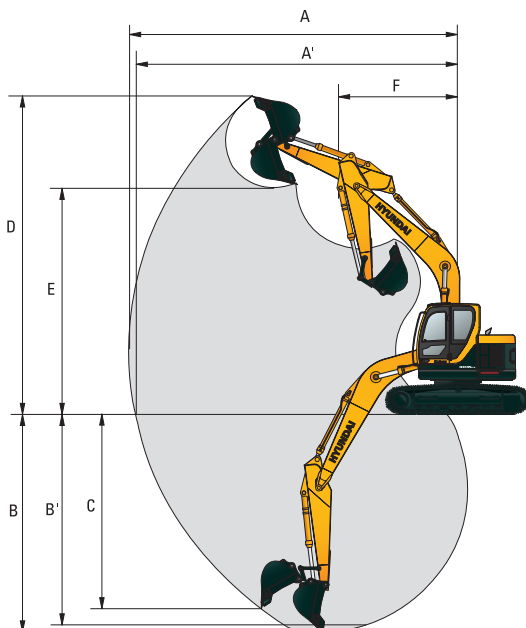

Einheit : mm (ft-in)

Auslegerlänge	4600 (15' 1")			
Löffelstiellänge	1900 (6' 3")	2100 (6' 11")	2500 (8' 2")	3000 (9' 10")
A Max. Schachtweite	7730 (25' 4")	7900 (25' 11")	8310 (27' 3")	8770 (28' 9")
A' Max. Schachtweite am Boden	7580 (24' 10")	7750 (25' 0")	8170 (26' 10")	8630 (28' 4")
B Max. Schachttiefe	4890 (16' 1")	5100 (16' 9")	5500 (18' 1")	5990 (19' 8")
B' Max. Schachttiefe (auf ca. 2,40 m)	4640 (15' 3")	4870 (16' 0")	5290 (17' 4")	5810 (19' 1")
C Max. vertikale Abstechtiefte	4400 (14' 5")	4600 (15' 1")	5000 (16' 5")	5400 (17' 9")
D Max. Einstechhöhe	8840 (29' 0")	8970 (29' 5")	9350 (30' 8")	9730 (31' 11")
E Max. Ladehöhe	6350 (20' 10")	6470 (21' 3")	6850 (22' 6")	7230 (23' 9")
F Min. Frontschwenkradius	1860 (6' 1")	2030 (6' 8")	1980 (6' 6")	2260 (7' 5")

MASSE UND ARBEITSBEREICH

ABMESSUNGEN HX145LCR (MIT PLANIERSCHILD)

Mono-Ausleger in 4,6 m (15' 1") und Löffelstiel in 1,9 m (6' 3"); 2,1 m (6' 11"); 2,5 m (8' 2") und 3,0 m (9' 10").

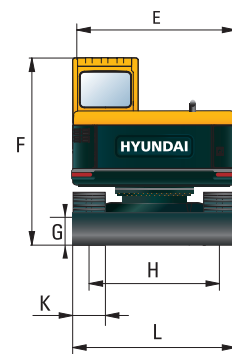
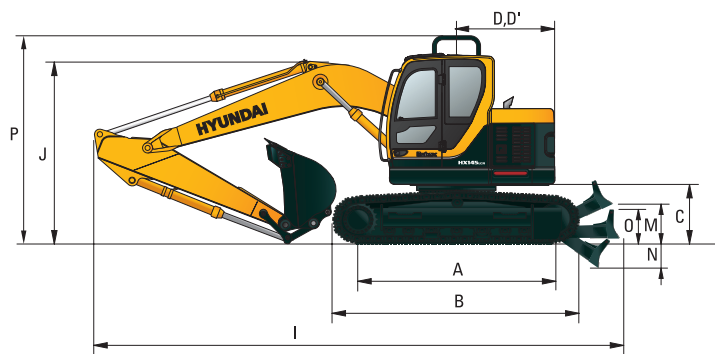

Einheit : mm (ft-in)

A	Aufstandslänge	3090 (10' 2")
B	Gesamtlänge der Raupe	3798 (12' 4")
C	Bodenfreiheit des Heckgegengewichts	930 (3' 1")
D	Heckschwenkradius	1500 (4' 11")
D'	Hecklänge	1500 (4' 11")
E	Gesamtbreite des Oberwagens	2500 (8' 2")
F	Gesamthöhe der Kabine	2900 (9' 6")
G	Mindest-Bodenfreiheit	440 (1' 5")
H	Spurweite	2000 (6' 7")
M	Bodenfreiheit mit gehobenem Planierschild	420 (1' 4")
N	Tiefe mit abgesenktem Planierschild	430 (1' 4")
O	Höhe des Planierschildes	575 (1' 8")
P	Gesamthöhe des Schutzgelanders	3215 (10' 7")

Auslegerlänge	4600 (15' 1")			
Löffelstiellänge	1900 (6' 3")	2100 (6' 11")	2500 (8' 2")	3000 (9' 10")
J Gesamtlänge	7840 (25' 9")	7860 (25' 9")	7820 (25' 8")	7760 (25' 6")
K Gesamthöhe des Auslegers	2630 (8' 8")	2710 (8' 11")	2860 (9' 5")	3210 (10' 6")
L Breite der Bodenplatten	500 (20")	600 (24")	700 (28")	
M Gesamtbreite	2500 (8' 2")	2600 (8' 6")	2700 (8' 10")	

ARBEITSBEREICH HX145LCR (MIT PLANIERSCHILD)

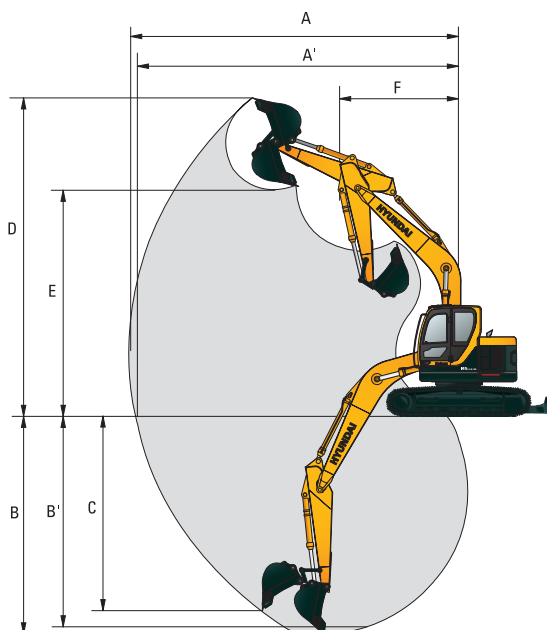

Einheit : mm (ft-in)

Auslegerlänge	4600 (15' 1")			
Löffelstiellänge	1900 (6' 3")	2100 (6' 11")	2500 (8' 2")	3000 (9' 10")
A Max. Schachtweite	7730 (25' 4")	7900 (25' 11")	8310 (27' 3")	8770 (28' 9")
A' Max. Schachtweite am Boden	7580 (24' 10")	7750 (25' 0")	8170 (26' 10")	8630 (28' 4")
B Max. Schachttiefe	4890 (16' 1")	5100 (16' 9")	5500 (18' 1")	5990 (19' 8")
B' Max. Schachttiefe (auf ca. 2,40 m)	4640 (15' 3")	4870 (16' 0")	5290 (17' 4")	5810 (19' 1")
C Max. vertikale Abstechtiefe	4400 (14' 5")	4600 (15' 1")	5000 (16' 5")	5400 (17' 9")
D Max. Einstechhöhe	8840 (29' 0")	8970 (29' 5")	9350 (30' 8")	9730 (31' 11")
E Max. Ladehöhe	6350 (20' 10")	6470 (21' 3")	6850 (22' 6")	7230 (23' 9")
F Min. Frontschwenkradius	1860 (6' 1")	2030 (6' 8")	1980 (6' 6")	2260 (7' 5")

MASSE UND ARBEITSBEREICH

ABMESSUNGEN HX145LCR ZWEITEILIGER AUSLEGER

Zweiteiliger Ausleger in 4,9 m (16' 1") und Löffelstiel in 2,1 m (6' 11"); 2,5 m (8' 2"); 3,05 m (10' 0") und 3,6 m (11' 10").

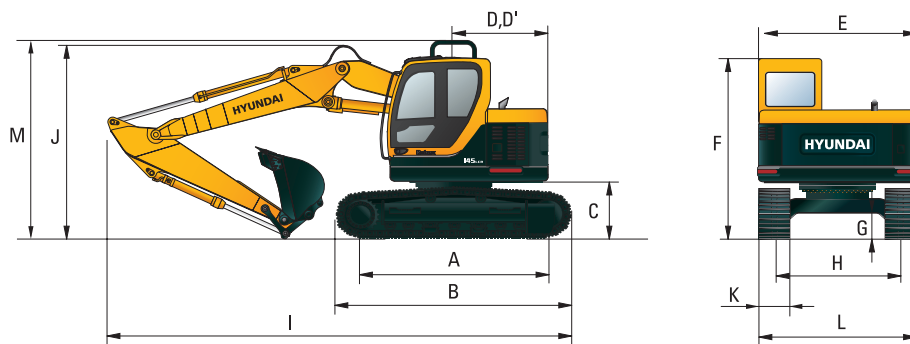

Einheit : mm (ft-in)

A	Aufstandslänge	2910 (9' 7")
B	Gesamtlänge der Raupe	3618 (11' 8")
C	Bodenfreiheit des Heckgegengewichts	930 (3' 1")
D	Heckschwenkradius	1500 (4' 11")
D'	Hecklänge	1500 (4' 11")
E	Gesamtbreite des Oberwagens	2500 (8' 2")
F	Gesamthöhe der Kabine	2900 (9' 6")
G	Mindest-Bodenfreiheit	440 (1' 5")
H	Spurweite	2000 (6' 7")
M	Gesamthöhe des Schutzgeländers	3215 (10' 7")

Auslegerlänge	4900 (16' 1") Zweiteiliger		
Löffelstiellänge	2100 (6' 11")	2500 (8' 2")	
J Gesamtlänge	7720 (25' 4")	7690 (25' 3")	
K Gesamthöhe des Auslegers	2870 (9' 5")	2900 (9' 6")	
L Breite der Bodenplatten	500 (20")	600 (24")	700 (28")
M Gesamtbreite	2500 (8' 2")	2600 (8' 6")	2700 (8' 10")

ARBEITSBEREICH HX145LCR ZWEITEILIGER AUSLEGER

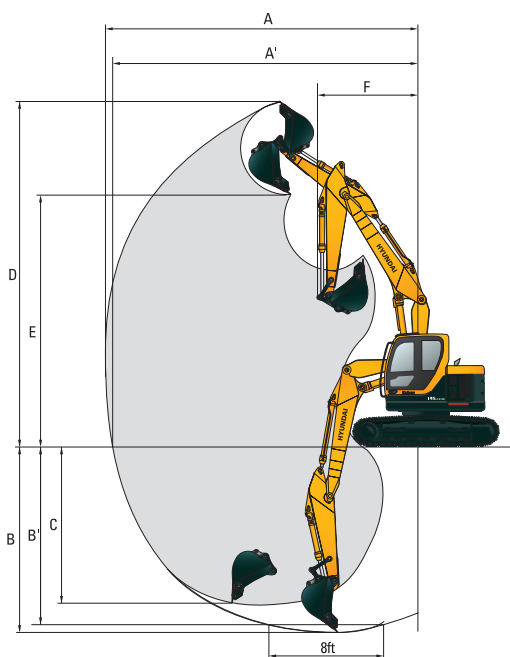

Einheit : mm (ft-in)

Auslegerlänge	4900 (16' 1") Zweiteiliger	
Löffelstiellänge	2100 (6' 11")	2500 (8' 2")
A Max. Schachtweite	8270 (27' 2")	8675 (28' 6")
A' Max. Schachtweite am Boden	8130 (26' 8")	8540 (28' 0")
B Max. Schachttiefe	5175 (16' 12")	5580 (18' 4")
B' Max. Schachttiefe (auf ca. 2,40 m)	5060 (16' 7")	5470 (17' 11")
C Max. vertikale Abstechtiefe	4555 (14' 11")	5015 (16' 5")
D Max. Einstechhöhe	9340 (30' 8")	9715 (31' 10")
E Max. Ladehöhe	6850 (22' 6")	7230 (23' 9")
F Min. Frontschwenkradius	2300 (7' 7")	2250 (7' 5")

MASSE UND ARBEITSBEREICH

ABMESSUNGEN HX145LCR ZWEITEILIGER AUSLEGER (MIT PLANIERSCHILD)

Zweiteiliger Ausleger in 4,9 m (16' 1") und Löffelstiel in 2,1 m (6' 11") und 2,5 m (8' 2").

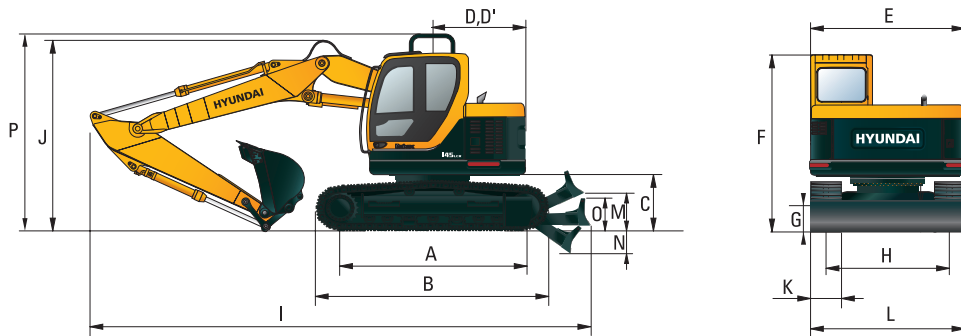

Einheit: mm (ft-in)

A	Aufstandslänge	3090 (10' 2")
B	Gesamtlänge der Raupe	3798 (12' 4")
C	Bodenfreiheit des Heckgegengewichts	930 (3' 1")
D	Heckschwenkradius	1500 (4' 11")
D'	Hecklänge	1500 (4' 11")
E	Gesamtbreite des Oberwagens	2500 (8' 2")
F	Gesamthöhe der Kabine	2900 (9' 6")
G	Mindest-Bodenfreiheit	440 (1' 5")
H	Spurweite	2000 (6' 7")
M	Bodenfreiheit mit gehobenem Planierschild	410 (1' 4")
N	Tiefe mit abgesenktem Planierschild	450 (1' 5")
O	Höhe des Planierschildes	575 (1' 8")
P	Gesamthöhe des Schutzgeländers	3215 (10' 7")

Auslegerlänge	4900 (16' 1") Zweiteiliger		
Löffelstiellänge	2100 (6' 11")	2500 (8' 2")	
J Gesamtlänge	8180 (26' 10")	8150 (26' 9")	
K Gesamthöhe des Auslegers	2870 (9' 5")	2900 (9' 6")	
L Breite der Bodenplatten	500 (20")	600 (24")	700 (28")
M Gesamtbreite	2500 (8' 2")	2600 (8' 6")	2700 (8' 10")

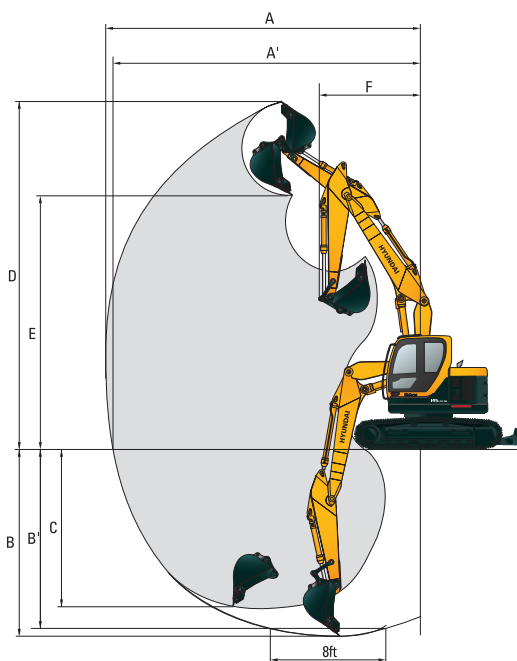

ARBEITSBEREICH HX145LCR ZWEITEILIGER AUSLEGER (MIT PLANIERSCHILD)



Einheit: mm (ft-in)











Auslegerlänge	4900 (16' 1") Zweiteiliger	
Löffelstiellänge	2100 (6' 11")	2500 (8' 2")
A Max. Schachtweite	8270 (27' 2")	8675 (28' 6")
A' Max. Schachtweite am Boden	8130 (26' 8")	8540 (28' 0")
B Max. Schachttiefe	5175 (16' 12")	5580 (18' 4")
B' Max. Schachttiefe (auf ca. 2,40 m)	5060 (16' 7")	5470 (17' 11")
C Max. vertikale Abstechtiefte	4555 (14' 11")	5015 (16' 5")
D Max. Einstechhöhe	9340 (30' 8")	9715 (31' 10")
E Max. Ladehöhe	6850 (22' 6")	7230 (23' 9")
F Min. Frontschwenkradius	2300 (7' 7")	2250 (7' 5")

HUBVERMÖGEN











 Lastradius Frontauslage  Lastradius Seitenauslage bzw. 360 Grad

HX145LCR











Ausleger: 4,6 m (15' 1") / Löffelstiel: 1,9 m (6' 3") / Tieflöffel: 0,52 m³ (0.68 yd³) SAE gehäuft / Bodenplatten: 600 mm (24") 3-Steig mit 2800 kg (6,170 lb) Gegengewicht.

Lasthöhe m (ft)	Lastradius								Max. Reichweite		
	1.5 m (5 ft)		3.0 m (10 ft)		4.5 m (15 ft)		6.0 m (20 ft)		Volumen	Reichweite	
											m (ft)
6.0 m (20 ft)	kg				*3240	*3240			*3720	2200	5.75
	lb				*7140	*7140			*8200	4850	(18.9)
4.5 m (15 ft)	kg		*5040	*5040	*4330	3340			2830	1600	6.73
	lb		*11110	*11110	*9550	7360			6240	3530	(22.1)
3.0 m (10 ft)	kg		*7250	6120	*5010	3140	3370	1910	2460	1360	7.22
	lb		*15980	13490	*11050	6920	7430	4210	5420	3000	(23.7)
1.5 m (5 ft)	kg		*9050	5370	5240	2890	3260	1810	2350	1280	7.32
	lb		*19950	11840	11550	6370	7190	3990	5180	2820	(24.0)
Boden- niveau	kg		*8630	5110	5050	2720	3180	1740	2470	1340	7.06
	lb		*19030	11270	11130	6000	7010	3840	5450	2950	(23.2)
-1.5 m (-5 ft)	kg	*6890	*6890	*8100	5120	4990	2670		2900	1590	6.40
	lb	*15190	*15190	*17860	11290	11000	5890		6390	3510	(21.0)
-3.0 m (-10 ft)	kg			*5970	5250	*4070	2740		*2250	*2250	5.12
	lb			*13160	11570	*8970	6040		*4960	*4960	(16.8)

Ausleger: 4,6 m (15' 1") / Löffelstiel: 2,1 m (6' 11") / Tieflöffel: 0,52 m³ (0.68 yd³) SAE gehäuft / Bodenplatten: 600 mm (24") 3-Steig mit 2800 kg (6,170 lb) Gegengewicht.

Lasthöhe m (ft)	Lastradius								Max. Reichweite		
	1.5 m (5 ft)		3.0 m (10 ft)		4.5 m (15 ft)		6.0 m (20 ft)		Volumen	Reichweite	
											m (ft)
6.0 m (20 ft)	kg				*3440	3420			3550	2070	5.98
	lb				*7580	7540			7830	4560	(19.6)
4.5 m (15 ft)	kg		*4410	*4410	*4150	3360	*2550	1970	2700	1520	6.92
	lb		*9720	*9720	*9150	7410	*5620	4340	5950	3350	(22.7)
3.0 m (10 ft)	kg		*6880	6200	*4840	3150	3370	1910	2360	1290	7.39
	lb		*15170	13670	*10670	6940	7430	4210	5200	2840	(24.2)
1.5 m (5 ft)	kg		*9010	5410	5250	2890	3260	1810	2260	1220	7.49
	lb		*19860	11930	11570	6370	7190	3990	4980	2690	(24.6)
Boden- niveau	kg		*8880	5090	5030	2700	3160	1720	2360	1270	7.24
	lb		*19580	11220	11090	5950	6970	3790	5200	2800	(23.8)
-1.5 m (-5 ft)	kg	*6570	*6570	*8330	5060	4950	2630	3130	1690	1490	6.60
	lb	*14480	*14480	*18360	11160	10910	5800	6900	3730	3280	(21.7)
-3.0 m (-10 ft)	kg	*9010	*9010	*6340	5170	*4340	2680		*2390	2140	5.38
	lb	*19860	*19860	*13980	11400	*9570	5910		*5270	4720	(17.7)



Ausleger: 4,6 m (15' 1") / Löffelstiel: 2,5 m (8' 2") / Tieflöffel: 0,52 m³ (0.68 yd³) SAE gehäuft / Bodenplatten: 600 mm (24") 3-Steig mit 2800 kg (6,170 lb) Gegengewicht.

Lasthöhe m (ft)	Lastradius								Max. Reichweite		
	1.5 m (5 ft)		3.0 m (10 ft)		4.5 m (15 ft)		6.0 m (20 ft)		Volumen	Reichweite	
											m (ft)
6.0 m (20 ft)	kg				*2960	*2960			*2920	1750	6.50
	lb				*6530	*6530			*6440	3860	(21.3)
4.5 m (15 ft)	kg				*3480	3400	*2670	1990	2400	1330	7.37
	lb				*7670	7500	*5890	4390	5290	2930	(24.2)
3.0 m (10 ft)	kg		*6110	*6110	*4490	3180	3380	1910	2120	1140	7.81
	lb		*13470	*13470	*9900	7010	7450	4210	4670	2510	(25.6)
1.5 m (5 ft)	kg		*8480	5520	5260	2890	3240	1790	2040	1070	7.90
	lb		*18700	12170	11600	6370	7140	3950	4500	2360	(25.9)
Boden- niveau	kg		*9170	5070	5010	2670	3130	1690	2110	1110	7.67
	lb		*20220	11180	11050	5890	6900	3730	4650	2450	(25.2)
-1.5 m (-5 ft)	kg	*5880	*5880	*8680	4960	4890	2570	3070	1640	1280	7.07
	lb	*12960	*12960	*19140	10930	10780	5670	6770	3620	2820	(23.2)
-3.0 m (-10 ft)	kg	*8960	*8960	*7000	5040	*4750	2590		*2400	1760	5.97
	lb	*19750	*19750	*15430	11110	*10470	5710		*5290	3880	(19.6)
-4.5 m (-15 ft)	kg			*3710	*3710						
	lb			*8180	*8180						

- Die Hublast richtet sich nach der Definition in SAE J1097 und ISO 10567.
- Die Hublast der Serie ROBEX darf auf festem, ebenem Untergrund maximal 75 % der Kipplast der Maschine bzw. 87 % der gesamten hydraulischen Hubkraft betragen.













- Der Lastpunkt ist ein Haken (Standardausrüstung) an der Rückseite des Tieflöffels.
- (*) gibt die Lastbegrenzung durch die hydraulische Hubkraft an.

HUBVERMÖGEN











 Lastradius Frontauslage  Lastradius Seitenauslage bzw. 360 Grad

HX145LCR











Ausleger: 4,6 m (15' 1") / Löffelstiel: 3,0 m (9' 10") / Tieflöffel: 0,52 m³ (0,68 yd³) SAE gehäuft / Bodenplatten: 600 mm (24") 3-Steig mit 2800 kg (6,170 lb) Gegengewicht.

Lasthöhe m (ft)	Lastradius										Max. Reichweite		
	1.5 m (5 ft)		3.0 m (10 ft)		4.5 m (15 ft)		6.0 m (20 ft)		7.5 m (25 ft)		Volumen	Reichweite	
													m (ft)
6.0 m (20 ft)	kg				*2580	*2580	*1710	*1710			*2610	1510	7.07
	lb				*5690	*5690	*3770	*3770			*5750	3330	(23.2)
4.5 m (15 ft)	kg				*2790	*2790	*2570	2050			2150	1170	7.86
	lb				*6150	*6150	*5670	4520			4740	2580	(25.8)
3.0 m (10 ft)	kg		*3770	*3770	*3740	3270	*3240	1950	*1390	1230	1920	1010	8.27
	lb		*8310	*8310	*8250	7210	*7140	4300	*3060	2710	4230	2230	(27.1)
1.5 m (5 ft)	kg		*7770	5770	*5040	2970	3280	1820	*1960	1180	1850	960	8.36
	lb		*17130	12720	*11110	6550	7230	4010	*4320	2600	4080	2120	(27.4)
Boden-niveau	kg		*9190	5170	5060	2720	3150	1700	*1780	1130	1910	980	8.14
	lb		*20260	11400	11160	6000	6940	3750	*3920	2490	4210	2160	(26.7)
-1.5 m (-5 ft)	kg	*5400	*5400	*9050	4970	4900	2580	3060	1630		2140	1120	7.59
	lb	*11900	*11900	*19950	10960	10800	5690	6750	3590		4720	2470	(24.9)
-3.0 m (-10 ft)	kg	*7890	*7890	*7760	4990	4870	2560	3070	1630		*2470	1460	6.59
	lb	*17390	*17390	*17110	11000	10740	5640	6770	3590		*5450	3220	(21.6)
-4.5 m (-15 ft)	kg			*5120	*5120	*3220	2670						
	lb			*11290	*11290	*7100	5890						

Ausleger: 4,6 m (15' 1") / Löffelstiel: 1,9 m (6' 3") / Tieflöffel: 0,52 m³ (0,68 yd³) SAE gehäuft / Bodenplatten: 600 mm (24") 3-Steig mit 2800 kg (6,170 lb) Gegengewicht. Planierschild gehoben.

Lasthöhe m (ft)	Lastradius										Max. Reichweite	
	1.5 m (5 ft)		3.0 m (10 ft)		4.5 m (15 ft)		6.0 m (20 ft)		Volumen		Reichweite	
											m (ft)	
6.0 m (20 ft)	kg					*3240	*3240			*3720	2340	5.75
	lb					*7140	*7140			*8200	5160	(18.9)
4.5 m (15 ft)	kg		*5040	*5040	*4330	3530				2950	1720	6.73
	lb		*11110	*11110	*9550	7780				6500	3790	(22.1)
3.0 m (10 ft)	kg		*7250	6450	*5010	3330	3500	2040		2570	1460	7.22
	lb		*15980	14220	*11050	7340	7720	4500		5670	3220	(23.7)
1.5 m (5 ft)	kg		*9050	5700	5450	3080	3400	1950		2460	1380	7.32
	lb		*19950	12570	12020	6790	7500	4300		5420	3040	(24.0)
Boden-niveau	kg		*8630	5450	5260	2910	3320	1870		2580	1450	7.06
	lb		*19030	12020	11600	6420	7320	4120		5690	3200	(23.2)
-1.5 m (-5 ft)	kg	*6890	*6890	*8100	5450	5200	2860			3030	1720	6.40
	lb	*15190	*15190	*17860	12020	11460	6310			6680	3790	(21.0)
-3.0 m (-10 ft)	kg			*5970	5590	*4070	2930			*2250	*2250	5.12
	lb			*13160	12320	*8970	6460			*4960	*4960	(16.8)

Ausleger: 4,6 m (15' 1") / Löffelstiel: 1,9 m (6' 3") / Tieflöffel: 0,52 m³ (0,68 yd³) SAE gehäuft / Bodenplatten: 600 mm (24") 3-Steig mit 2800 kg (6,170 lb) Gegengewicht. Planierschild abgesenkt.

Lasthöhe m (ft)	Lastradius										Max. Reichweite	
	1.5 m (5 ft)		3.0 m (10 ft)		4.5 m (15 ft)		6.0 m (20 ft)		Volumen		Reichweite	
											m (ft)	
6.0 m (20 ft)	kg					*3240	*3240			*3720	2610	5.75
	lb					*7140	*7140			*8200	5750	(18.9)
4.5 m (15 ft)	kg		*5040	*5040	*4330	3930				*3560	1930	6.73
	lb		*11110	*11110	*9550	8660				*7850	4250	(22.1)
3.0 m (10 ft)	kg		*7250	*7250	*5010	3730	*4060	2290		*3490	1660	7.22
	lb		*15980	*15980	*11050	8220	*8950	5050		*7690	3660	(23.7)
1.5 m (5 ft)	kg		*9050	6550	*5750	3470	*4300	2200		*3440	1570	7.32
	lb		*19950	14440	*12680	7650	*9480	4850		*7580	3460	(24.0)
Boden-niveau	kg		*8630	6290	*6020	3300	*4320	2120		*3340	1650	7.06
	lb		*19030	13870	*13270	7280	*9520	4670		*7360	3640	(23.2)
-1.5 m (-5 ft)	kg	*6890	*6890	*8100	6290	*5580	3250			*3080	3940	6.40
	lb	*15190	*15190	*17860	13870	*12300	7170			*6790	4280	(21.0)
-3.0 m (-10 ft)	kg			*5970	*5970	*4070	3320			*2250	*2250	5.12
	lb			*13160	*13160	*8970	7320			*4960	*4960	(16.8)











- Die Hublast richtet sich nach der Definition in SAE J1097 und ISO 10567.
- Die Hublast der Serie ROBEX darf auf festem, ebenem Untergrund maximal 75 % der Kipplast der Maschine bzw. 87 % der gesamten hydraulischen Hubkraft betragen.
- Der Lastpunkt ist ein Haken (Standardausrüstung) an der Rückseite des Tieflöffels.
- (*) gibt die Lastbegrenzung durch die hydraulische Hubkraft an.

HUBVERMÖGEN











 Lastradius Frontauslage  Lastradius Seitenauslage bzw. 360 Grad

HX145LCR











Ausleger: 4,6 m (15' 1") / Löffelstiel: 2,1 m (6' 11") / Tieflöffel: 0,52 m³ (0,68 yd³) SAE gehäuft /
Bodenplatten: 600 mm (24") 3-Steg mit 2800 kg (6,170 lb) Gegengewicht. Planierschild gehoben.

Lasthöhe m (ft)	Lastradius								Max. Reichweite			
	1.5 m (5 ft)		3.0 m (10 ft)		4.5 m (15 ft)		6.0 m (20 ft)		Volumen	Reichweite		
											m (ft)	
6.0 m (20 ft)	kg				*3440	*3440			*3550	2200	5.98	
	lb				*7580	*7580			*7830	4850	(19.6)	
4.5 m (15 ft)	kg		*4410	*4410	*4150	3550	*2550	2110	2810	1640	6.92	
	lb		*9720	*9720	*9150	7830	*5620	4650	6190	3620	(22.7)	
3.0 m (10 ft)	kg		*6880	6530	*4840	3340	3510	2040	2460	1400	7.39	
	lb		*15170	14400	*10670	7360	7740	4500	5420	3090	(24.2)	
1.5 m (5 ft)	kg		*9010	5750	5450	3080	3400	1940	2360	1320	7.49	
	lb		*19860	12680	12020	6790	7500	4280	5200	2910	(24.6)	
Boden- niveau	kg		*8880	5420	5240	2890	3300	1850	2460	1370	7.24	
	lb		*19580	11950	11550	6370	7280	4080	5420	3020	(23.8)	
-1.5 m (-5 ft)	kg	*6570	*6570	*8330	5390	5160	2820	3270	1830	2860	1610	6.60
	lb	*14480	*14480	*18360	11880	11380	6220	7210	4030	6310	3550	(21.7)
-3.0 m (-10 ft)	kg	*9010	*9010	*6340	5510	*4340	2870			*2390	2290	5.38
	lb	*19860	*19860	*13980	12150	*9570	6330			*5270	5050	(17.7)

Ausleger: 4,6 m (15' 1") / Löffelstiel: 2,1 m (6' 11") / Tieflöffel: 0,52 m³ (0,68 yd³) SAE gehäuft /
Bodenplatten: 600 mm (24") 3-Steg mit 2800 kg (6,170 lb) Gegengewicht. Planierschild abgesenkt.

Lasthöhe m (ft)	Lastradius								Max. Reichweite			
	1.5 m (5 ft)		3.0 m (10 ft)		4.5 m (15 ft)		6.0 m (20 ft)		Volumen	Reichweite		
											m (ft)	
6.0 m (20 ft)	kg				*3440	*3440			*3550	2460	5.98	
	lb				*7580	*7580			*7830	5420	(19.6)	
4.5 m (15 ft)	kg		*4410	*4410	*4150	3960	*2550	2360	*3420	1840	6.92	
	lb		*9720	*9720	*9150	8730	*5620	5200	*7540	4060	(22.7)	
3.0 m (10 ft)	kg		*6880	*6880	*4840	3740	*3960	2300	*3370	1590	7.39	
	lb		*15170	*15170	*10670	8250	*8730	5070	*7430	3510	(24.2)	
1.5 m (5 ft)	kg		*9010	6600	*5630	3470	*4230	2190	*3330	1500	7.49	
	lb		*19860	14550	*12410	7650	*9330	4830	*7340	3310	(24.6)	
Boden- niveau	kg		*8880	6260	*5990	3280	*4320	2100	*3260	1570	7.24	
	lb		*19580	13800	*13210	7230	*9520	4630	*7190	3460	(23.8)	
-1.5 m (-5 ft)	kg	*6570	*6570	*8330	6230	*5650	3210	*3890	2080	*3050	1830	6.60
	lb	*14480	*14480	*18360	13730	*12460	7080	*8580	4590	*6720	4030	(21.7)
-3.0 m (-10 ft)	kg	*9010	*9010	*6340	*6340	*4340	3260			*2390	*2390	5.38
	lb	*19860	*19860	*13980	*13980	*9570	7190			*5270	*5270	(17.7)

Ausleger: 4,6 m (15' 1") / Löffelstiel: 2,5 m (8' 2") / Tieflöffel: 0,52 m³ (0,68 yd³) SAE gehäuft /
Bodenplatten: 600 mm (24") 3-Steg mit 2800 kg (6,170 lb) Gegengewicht. Planierschild gehoben.

Lasthöhe m (ft)	Lastradius								Max. Reichweite			
	1.5 m (5 ft)		3.0 m (10 ft)		4.5 m (15 ft)		6.0 m (20 ft)		Volumen	Reichweite		
											m (ft)	
6.0 m (20 ft)	kg				*2970	*2970			*2920	1880	6.50	
	lb				*6550	*6550			*6440	4140	(21.3)	
4.5 m (15 ft)	kg				*3490	*3490	*2670	2130	2510	1430	7.37	
	lb				*7690	*7690	*5890	4700	5530	3150	(24.2)	
3.0 m (10 ft)	kg		*6120	*6120	*4490	3370	3520	2040	2220	1240	7.81	
	lb		*13490	*13490	*9900	7430	7760	4500	4890	2730	(25.6)	
1.5 m (5 ft)	kg		*8490	5870	*5370	3090	3390	1930	2140	1170	7.90	
	lb		*18720	12940	*11840	6810	7470	4250	4720	2580	(25.9)	
Boden- niveau	kg		*9170	5410	5220	2870	3270	1820	2220	1210	7.67	
	lb		*20220	11930	11510	6330	7210	4010	4890	2670	(25.2)	
-1.5 m (-5 ft)	kg	*5870	*5870	*8690	5310	5110	2770	3220	1770	2530	1400	7.07
	lb	*12940	*12940	*19160	11710	11270	6110	7100	3900	5580	3090	(23.2)
-3.0 m (-10 ft)	kg	*8960	*8960	*7010	5390	*4760	2790			*2400	1890	5.97
	lb	*19750	*19750	*15450	11880	*10490	6150			*5290	4170	(19.6)
-4.5 m (-15 ft)	kg				*3710	*3710						
	lb				*8180	*8180						











- Die Hublast richtet sich nach der Definition in SAE J1097 und ISO 10567.
- Die Hublast der Serie ROBEX darf auf festem, ebenem Untergrund maximal 75 % der Kipplast der Maschine bzw. 87 % der gesamten hydraulischen Hubkraft betragen.
- Der Lastpunkt ist ein Haken (Standardausrüstung) an der Rückseite des Tieflöffels.
- (*) gibt die Lastbegrenzung durch die hydraulische Hubkraft an.

HUBVERMÖGEN











 Lastradius Frontauslage  Lastradius Seitenauslage bzw. 360 Grad

HX145LCR











Ausleger: 4,6 m (15' 1") / Löffelstiel: 2,5 m (8' 2") / Tieflöffel: 0,52 m³ (0,68 yd³) SAE gehäuft /
Bodenplatten: 600 mm (24") 3-Steig mit 2800 kg (6,170 lb) Gegengewicht. Planierschild abgesenkt.

Lasthöhe m (ft)		Lastradius								Max. Reichweite		
		1.5 m (5 ft)		3.0 m (10 ft)		4.5 m (15 ft)		6.0 m (20 ft)		Volumen	Reichweite	
												m (ft)
6.0 m (20 ft)	kg lb					*2970 *6550	*2970 *6550			*2920 *6440	2100 4630	6.50 (21.3)
4.5 m (15 ft)	kg lb					*3490 *7690	*3490 *7690	*2670 *5890	2380 5250	*2760 *6080	1630 3590	7.37 (24.2)
3.0 m (10 ft)	kg lb		*6120 *13490	*6120 *13490		*4490 *9900	3780 8330	*3700 *8160	2300 5070	*2760 *6080	1410 3110	7.81 (25.6)
1.5 m (5 ft)	kg lb		*8490 *18720	6720 14820		*5370 *11840	3490 7690	*4080 *8990	2180 4810	*2880 *6350	1340 2950	7.90 (25.9)
Boden- niveau	kg lb		*9170 *20220	6250 13780		*5890 *12990	3260 7190	*4260 *9390	2070 4560	*3020 *6660	1390 3060	7.67 (25.2)
-1.5 m (-5 ft)	kg lb	*5870 *12940	*5870 *12940	*8690 *19160	6140 13540	*5750 *12680	3160 6970	*4040 *8910	2020 4450	*2860 *6310	1600 3530	7.07 (23.2)
-3.0 m (-10 ft)	kg lb	*8960 *19750	*8960 *19750	*7010 *15450	6220 13710	*4760 *10490	3180 7010			*2400 *5290	2150 4740	5.97 (19.6)
-4.5 m (-15 ft)	kg lb			*3710 *8180	*3710 *8180							



Ausleger: 4,6 m (15' 1") / Löffelstiel: 3,0 m (9' 10") / Tieflöffel: 0,52 m³ (0,68 yd³) SAE gehäuft /
Bodenplatten: 600 mm (24") 3-Steig mit 2800 kg (6,170 lb) Gegengewicht. Planierschild gehoben.

Lasthöhe m (ft)		Lastradius								Max. Reichweite				
		1.5 m (5 ft)		3.0 m (10 ft)		4.5 m (15 ft)		6.0 m (20 ft)		7.5 m (25 ft)		Volumen	Reichweite	
												m (ft)		
6.0 m (20 ft)	kg lb					*2580 *5690	*2580 *5690	*1710 *3770	*1710 *3770			*2610 *5750	1620 3570	7.07 (23.2)
4.5 m (15 ft)	kg lb					*2790 *6150	*2790 *6150	*2570 *5670	2180 4810			2250 4960	1270 2800	7.86 (25.8)
3.0 m (10 ft)	kg lb		*3770 *8310	*3770 *8310		*3740 *8250	3460 7630	*3240 *7140	2080 4590	*1390 *3060	1330 2930	2010 4430	1100 2430	8.27 (27.1)
1.5 m (5 ft)	kg lb		*7770 *17130	6110 13470		*5040 *11110	3160 6970	3420 7540	1950 4300	*1960 *4320	1280 2820	1940 4280	1040 2290	8.36 (27.4)
Boden- niveau	kg lb		*9190 *20260	5510 12150		5270 11620	2910 6420	3280 7230	1830 4030	*1780 *3920	1230 2710	2000 4410	1070 2360	8.14 (26.7)
-1.5 m (-5 ft)	kg lb	*5400 *11900	*5400 *11900	*9050 *19950	5310 11710	5110 11270	2770 6110	3200 7050	1760 3880			2240 4940	1220 2690	7.59 (24.9)
-3.0 m (-10 ft)	kg lb	*7890 *17390	*7890 *17390	*7760 *17110	5320 11730	5080 11200	2750 6060	3200 7050	1760 3880			*2470 *5450	1580 3480	6.59 (21.6)
-4.5 m (-15 ft)	kg lb			*5120 *11290	*5120 *11290	*3220 *7100	2860 6310							

Ausleger: 4,6 m (15' 1") / Löffelstiel: 3,0 m (9' 10") / Tieflöffel: 0,52 m³ (0,68 yd³) SAE gehäuft /
Bodenplatten: 600 mm (24") 3-Steig mit 2800 kg (6,170 lb) Gegengewicht. Planierschild abgesenkt.











Lasthöhe m (ft)		Lastradius								Max. Reichweite				
		1.5 m (5 ft)		3.0 m (10 ft)		4.5 m (15 ft)		6.0 m (20 ft)		7.5 m (25 ft)		Volumen	Reichweite	
												m (ft)		
6.0 m (20 ft)	kg lb					*2580 *5690	*2580 *5690	*1710 *3770	*1710 *3770			*2610 *5750	1820 4010	7.07 (23.2)
4.5 m (15 ft)	kg lb					*2790 *6150	*2790 *6150	*2570 *5670	2440 5380			*2490 *5490	1440 3170	7.86 (25.8)
3.0 m (10 ft)	kg lb		*3770 *8310	*3770 *8310		*3740 *8250	*3740 *8250	*3240 *7140	2340 5160	*1390 *3060	*1390 *3060	*2490 *5490	1270 2800	8.27 (27.1)
1.5 m (5 ft)	kg lb		*7770 *17130	6980 15390		*5040 *11110	3560 7850	*3890 *8580	2210 4870	*1960 *4320	1470 3240	*2610 *5750	1200 2650	8.36 (27.4)
Boden- niveau	kg lb		*9190 *20260	6350 14000		*5750 *12680	3300 7280	*4200 *9260	2080 4590	*1780 *3920	1420 3130	*2830 *6240	1240 2730	8.14 (26.7)
-1.5 m (-5 ft)	kg lb	*5400 *11900	*5400 *11900	*9050 *19950	6140 13540	*5850 *12900	3160 6970	*4160 *9170	2010 4430			*2740 *6040	1400 3090	7.59 (24.9)
-3.0 m (-10 ft)	kg lb	*7890 *17390	*7890 *17390	*7760 *17110	6160 13580	*5180 *11420	3140 6920	*3470 *7650	2010 4430			*2470 *5450	1800 3970	6.59 (21.6)
-4.5 m (-15 ft)	kg lb			*5120 *11290	*5120 *11290	*3220 *7100	*3220 *7100							

HUBVERMÖGEN











 Lastradius Frontauslage  Lastradius Seitenauslage bzw. 360 Grad

HX145LCR ZWEITEILIGER AUSLEGER











Ausleger: 4,9 m (16' 1") / Löffelstiel: 2,1 m (6' 11") / Tieflöffel: 0,52 m³ (0,68 yd³) SAE gehäuft / Bodenplatten: 600 mm (24") 3-Steig mit 2800 kg (6,170 lb) Gegengewicht.

Lasthöhe m (ft)		Lastradius								Max. Reichweite		
		1.5 m (5 ft)		3.0 m (10 ft)		4.5 m (15 ft)		6.0 m (20 ft)		Volumen		Reichweite m (ft)
												
6.0 m (20 ft)	kg	*3480	*3480	*3700	*3700	*3490	3470			3100	1770	6.46
	lb	*7670	*7670	*8160	*8160	*7690	7650			6830	3900	(21.2)
4.5 m (15 ft)	kg	*3410	*3410	*4460	*4460	*3800	3350	*3410	1980	2430	1330	7.33
	lb	*7520	*7520	*9830	*9830	*8380	7390	*7520	4370	5360	2930	(24.0)
3.0 m (10 ft)	kg			*6790	5990	*4560	3090	3360	1880	2140	1140	7.77
	lb			*14970	13210	*10050	6810	7410	4140	4720	2510	(25.5)
1.5 m (5 ft)	kg					5170	2790	3230	1760	2060	1070	7.87
	lb					11400	6150	7120	3880	4540	2360	(25.8)
Boden- niveau	kg			*5960	4890	4950	2600	3120	1660	2140	1110	7.63
	lb			*13140	10780	10910	5730	6880	3660	4720	2450	(25.0)
-1.5 m (-5 ft)	kg			*8260	4900	4880	2540	3080	1620			
	lb			*18210	10800	10760	5600	6790	3570			

Ausleger: 4,9 m (16' 1") / Löffelstiel: 2,5 m (8' 2") / Tieflöffel: 0,52 m³ (0,68 yd³) SAE gehäuft / Bodenplatten: 600 mm (24") 3-Steig mit 2800 kg (6,170 lb) Gegengewicht.

Lasthöhe m (ft)		Lastradius								Max. Reichweite				
		1.5 m (5 ft)		3.0 m (10 ft)		4.5 m (15 ft)		6.0 m (20 ft)		7.5 m (25 ft)		Volumen		Reichweite m (ft)
														
6.0 m (20 ft)	kg	*2640	*2640	*3000	*3000	*3110	*3110	*1990	*1990			2700	1510	6.96
	lb	*5820	*5820	*6610	*6610	*6860	*6860	*4390	*4390			5950	3330	(22.8)
4.5 m (15 ft)	kg	*2270	*2270	*3170	*3170	*3440	3390	*3140	1990			2170	1160	7.77
	lb	*5000	*5000	*6990	*6990	*7580	7470	*6920	4390			4780	2560	(25.5)
3.0 m (10 ft)	kg			*6030	*6030	*4220	3120	3370	1880			1930	1000	8.18
	lb			*13290	*13290	*9300	6880	7430	4140			4250	2200	(26.8)
1.5 m (5 ft)	kg			*7680	5260	*5120	2800	3210	1740	2190	1140	1860	940	8.27
	lb			*16930	11600	*11290	6170	7080	3840	4830	2510	4100	2070	(27.1)
Boden- niveau	kg			*6290	4850	4930	2570	3090	1620			1920	970	8.05
	lb			*13870	10690	10870	5670	6810	3570			4230	2140	(26.4)
-1.5 m (-5 ft)	kg			*8510	4800	4810	2470	3020	1570			2170	1120	7.49
	lb			*18760	10580	10600	5450	6660	3460			4780	2470	(24.6)
-3.0 m (-10 ft)	kg					4840	2500							
	lb					10670	5510							

Ausleger: 4,9 m (16' 1") / Löffelstiel: 2,1 m (6' 11") / Tieflöffel: 0,52 m³ (0,68 yd³) SAE gehäuft / Bodenplatten: 600 mm (24") 3-Steig mit 2800 kg (6,170 lb) Gegengewicht. Planierschild gehoben.

Lasthöhe m (ft)		Lastradius								Max. Reichweite		
		1.5 m (5 ft)		3.0 m (10 ft)		4.5 m (15 ft)		6.0 m (20 ft)		Volumen		Reichweite m (ft)
												
6.0 m (20 ft)	kg	*3480	*3480	*3700	*3700	*3490	*3490			*3150	1890	6.46
	lb	*7670	*7670	*8160	*8160	*7690	*7690			*6940	4170	(21.2)
4.5 m (15 ft)	kg	*3410	*3410	*4460	*4460	*3800	3540	*3410	2110	2540	1440	7.33
	lb	*7520	*7520	*9830	*9830	*8380	7800	*7520	4650	5600	1370	(24.0)
3.0 m (10 ft)	kg			*6790	6330	*4560	3280	3500	2010	2240	1240	7.77
	lb			*14970	13960	*10050	7230	7720	4430	4940	2730	(25.5)
1.5 m (5 ft)	kg					5380	2980	3370	1890	2160	1170	7.87
	lb					11860	6570	7430	4170	4760	2580	(25.8)
Boden- niveau	kg			*5960	5230	5160	2790	3260	1790	2240	1210	7.63
	lb			*13140	11530	11380	6150	7190	3950	4940	2670	(25.0)
-1.5 m (-5 ft)	kg			*8260	5240	5080	2720	3220	1760			
	lb			*18210	11550	11200	6000	7100	3880			











- Die Hublast richtet sich nach der Definition in SAE J1097 und ISO 10567.
- Die Hublast der Serie ROBEX darf auf festem, ebenem Untergrund maximal 75 % der Kipplast der Maschine bzw. 87 % der gesamten hydraulischen Hubkraft betragen.
- Der Lastpunkt ist ein Haken (Standardausrüstung) an der Rückseite des Tieflöffels.
- (*) gibt die Lastbegrenzung durch die hydraulische Hubkraft an.

HUBVERMÖGEN













 Lastradius Frontauslage  Lastradius Seitenauslage bzw. 360 Grad

HX145LCR ZWEITEILIGER AUSLEGER













Ausleger: 4,9 m (16' 1") / Löffelstiel: 2,1 m (6' 11") / Tieflöffel: 0,52 m³ (0,68 yd³) SAE gehäuft /
Bodenplatten: 600 mm (24") 3-Steg mit 2800 kg (6,170 lb) Gegengewicht. Planierschild abgesenkt.

Lasthöhe m (ft)		Lastradius								Max. Reichweite		
		1.5 m (5 ft)		3.0 m (10 ft)		4.5 m (15 ft)		6.0 m (20 ft)		Volumen		Reichweite m (ft)
												
6.0 m (20 ft)	kg lb	*3480 *7670	*3480 *7670	*3700 *8160	*3700 *8160	*3490 *7690	*3490 *7690			*3150 *6940	2120 4670	6.46 (21.2)
4.5 m (15 ft)	kg lb	*3410 *7520	*3410 *7520	*4460 *9830	*4460 *9830	*3800 *8380	*3800 *8380	*3410 *7520	2370 5220	*3070 *6770	1630 3590	7.33 (24.0)
3.0 m (10 ft)	kg lb			*6790 *14970	*6790 *14970	*4560 *10050	3680 8110	*3670 *8090	2270 5000	*3060 *6750	1420 3130	7.77 (25.5)
1.5 m (5 ft)	kg lb					*5380 *11860	3380 7450	*4010 *8840	2140 4720	*3060 *6750	1340 2950	7.87 (25.8)
Boden- niveau	kg lb			*5960 *13140	*5960 *13140	*5800 *12790	3180 7010	*4200 *9260	2050 4520	*3050 *6720	1400 3090	7.63 (25.0)
-1.5 m (-5 ft)	kg lb			*8260 *18210	6080 13400	*5630 *12410	3120 6880	*4010 *8840	2010 4430			

Ausleger: 4,9 m (16' 1") / Löffelstiel: 2,5 m (8' 2") / Tieflöffel: 0,52 m³ (0,68 yd³) SAE gehäuft /
Bodenplatten: 600 mm (24") 3-Steg mit 2800 kg (6,170 lb) Gegengewicht. Planierschild gehoben.

Lasthöhe m (ft)		Lastradius								Max. Reichweite				
		1.5 m (5 ft)		3.0 m (10 ft)		4.5 m (15 ft)		6.0 m (20 ft)		7.5 m (25 ft)		Volumen		Reichweite m (ft)
														
6.0 m (20 ft)	kg lb	*2640 *5820	*2640 *5820	*3000 *6610	*3000 *6610	*3110 *6860	*3110 *6860	*1990 *4390	*1990 *4390			2820 6220	1630 3590	6.96 (22.8)
4.5 m (15 ft)	kg lb	*2280 *5030	*2280 *5030	*3180 *7010	*3180 *7010	*3450 *7610	*3450 *7610	*3150 *6940	2120 4670			2280 5030	1260 2780	7.77 (25.5)
3.0 m (10 ft)	kg lb			*6030 *13290	*6030 *13290	*4230 *9330	3310 7300	*3450 *7610	2010 4430			2030 4480	1090 2400	8.18 (26.8)
1.5 m (5 ft)	kg lb			*7680 *16930	5600 12350	*5120 *11290	3000 6610	3360 7410	1880 4140	*2260 *4980	1240 2730	1950 4300	1030 2270	8.27 (27.1)
Boden- niveau	kg lb			*6290 *13870	5200 11460	5140 11330	2760 6080	3230 7120	1760 3880			2020 4450	1070 2360	8.05 (26.4)
-1.5 m (-5 ft)	kg lb			*8510 *18760	5140 11330	5030 11090	2670 5890	3160 6970	1700 3750			2280 5030	1220 2690	7.49 (24.6)
-3.0 m (-10 ft)	kg lb					*4990 *11000	2690 5930							

Ausleger: 4,9 m (16' 1") / Löffelstiel: 2,5 m (8' 2") / Tieflöffel: 0,52 m³ (0,68 yd³) SAE gehäuft /
Bodenplatten: 600 mm (24") 3-Steg mit 2800 kg (6,170 lb) Gegengewicht. Planierschild abgesenkt.

Lasthöhe m (ft)		Lastradius								Max. Reichweite				
		1.5 m (5 ft)		3.0 m (10 ft)		4.5 m (15 ft)		6.0 m (20 ft)		7.5 m (25 ft)		Volumen		Reichweite m (ft)
														
6.0 m (20 ft)	kg lb	*2640 *5820	*2640 *5820	*3000 *6610	*3000 *6610	*3110 *6860	*3110 *6860	*1990 *4390	*1990 *4390			*2890 *6370	1840 4060	6.96 (22.8)
4.5 m (15 ft)	kg lb	*2280 *5030	*2280 *5030	*3180 *7010	*3180 *7010	*3450 *7610	*3450 *7610	*3150 *6940	2390 5270			*2830 *6240	1440 3170	7.77 (25.5)
3.0 m (10 ft)	kg lb			*6030 *13290	*6030 *13290	*4230 *9330	3730 8220	*3450 *7610	2270 5000			*2820 *6220	1260 2780	8.18 (26.8)
1.5 m (5 ft)	kg lb			*7680 *16930	6460 14240	*5120 *11290	3400 7500	*3840 *8470	2130 4700	*2260 *4980	1430 3150	*2830 *6240	1200 2650	8.27 (27.1)
Boden- niveau	kg lb			*6290 *13870	6030 13290	*5680 *12520	3160 6970	*4110 *9060	2010 4430			*2820 *6220	1240 2730	8.05 (26.4)
-1.5 m (-5 ft)	kg lb			*8510 *18760	5980 13180	*5670 *12500	3060 6750	*4060 *8950	1960 4320			*2750 *6060	1410 3110	7.49 (24.6)
-3.0 m (-10 ft)	kg lb					*4990 *11000	3080 6790							

- Die Hublast richtet sich nach der Definition in SAE J1097 und ISO 10567.
- Die Hublast der Serie ROBEX darf auf festem, ebenem Untergrund maximal 75 % der Kipplast der Maschine bzw. 87 % der gesamten hydraulischen Hubkraft betragen.
- Der Lastpunkt ist ein Haken (Standardausrüstung) an der Rückseite des Tieflöffels.
- (*) gibt die Lastbegrenzung durch die hydraulische Hubkraft an.

MOTOR	STD	OPT
Perkins 1204F Motor	●	
HYDRAULIKSYSTEM		
IPC (Intelligent Power Control)		
3 Leistungsstufen, 2 Arbeitsarten, Benutzermodus	●	
Variable Leistungssteuerung	●	
Pumpenfördermengenregelung	●	
Volumenstromregelung für Anbaugerät-Betriebsart		●
Automatischer Motorleerlauf	●	
Automatische Motorabschaltung		●
Elektronische Gebläsesteuerung	●	
KABINE UND INNENRAUM		
Kabine nach ISO-Norm		
Obenrunder Frontscheibenwischer	●	
Radio/USB-Player	●	
Mobiltelefon-Freisprecheinrichtung mit USB	●	
12-Volt-Steckdose (Wandler 24 VDC auf 12 VDC)	●	
Elektrisches Signalhorn	●	
Allwetter-Stahlkabine mit 360°-Rundsicht	●	
Sicherheitsglasscheiben	●	
Frontscheibe einschiebbar	●	
Seitenscheibe (links) als Schiebefenster	●	
Abschließbare Tür	●	
Warmhalte- und Kühlbox	●	
Aufbewahrungsfach und Aschenbecher	●	
Kabinendachabdeckung transparent	●	
Sonnenblende	●	
Tür- und Kabinenschlösser, ein Schlüssel	●	
Mechanisch gefederter, beheizter Sitz	●	
Vorsteuerdruckunterstützter Joystick	●	
Konsole höhenverstellbar	●	
Automatische Klimaregelung		
Klimaanlage und Heizung	●	
Scheibenheizung	●	
Starthilfe (Ansaugluftvorwärmung) bei kalten Temperaturen	●	
Zentrale Überwachung		
8-Zoll-LCD	●	
Motordrehzahl oder Tageszähler/Beschleunigung	●	
Motorkühlmittel-Temperaturanzeige	●	
Max. Leistung	●	
Kriechgang/Schnellgang	●	
Automatischer Leerlauf	●	
Überlast	●	
Motor überprüfen	●	
Luftfilter verstopft	●	
Anzeigen	●	
ÖKO-Anzeigen	●	
Kraftstoffstandanzeige	●	
Anzeige für die Hydrauliköltemperatur	●	
Warnungen	●	
Kommunikationsfehler	●	
Batterie niedrig	●	
Uhr	●	
Kabinenscheinwerfer	●	
Regenschutz für Kabinenfrontfenster	●	
Sitz		
Einstellbarer Fahrersitz mit Luftfederung und Heizung		●
Kabinen-FOPS/FOG (ISO/DIN 10262) Stufe 2		
FOPS (Schutzeinrichtung gegen herabfallende Gegenstände) - ISO 3449 Stufe 2		●
FOG (Schutzaufbau gegen herabfallende Gegenstände)		●
Kabinen-ROPS (ISO 12117-2)		
ROPS (Überrollschutz)	●	

SICHERHEIT	STD	OPT
Batterie Hauptschalter	●	
Heckkamera	●	
Vier Arbeitsscheinwerfer	●	
Fahralarm	●	
Arbeitsscheinwerfer hinten		●
Rundumleuchte		●
Automatische Schwenkbremse	●	
Auslegerhaltesystem	●	
Stielhaltesystem	●	
Sicherheitsventil für Auslegerzylinder mit Überlastwarneinrichtung	●	
Sicherheitsventil für Löffelstielzylinder		●
Schwenksperre		●
Zwei Außenrückspiegel	●	
SONSTIGES		
Ausleger		
4,6 m; 15' 1" Mono	●	
4,1 m; 13' 5" Mono		●
4,9 m; 16' 1" Zweiteiliger		●
Löffelstiel		
1,9 m; 6' 3"		●
2,1 m; 6' 11"		●
2,5 m; 8' 2"	●	
3,0 m; 9' 11"		●
Herausnehmbares Kühlerstaubgitter	●	
Herausnehmbarer Vorratsbehälter	●	
Kraftstoffvorfilter	●	
Selbstdiagnosesystem	●	
Hi-mate (Maschinenmanagementsystem)	●	
Batterien (2 x 12 V x 100 Ah)	●	
Kraftstoffbetankungspumpe (50 l/min)	●	
Einfach wirkende Verrohrung (Hydraulikhammer usw.)		●
Doppelt wirkende Verrohrung (Zweischalengreifer usw.)	●	
Verrohrung für drehende Anbaugeräte		●
Verrohrung für hydraulische Schnellwechsler		●
Schnellwechsler		●
Druckspeicher beim Senken der Arbeitseinrichtung	●	
Bedienschema-Umschaltventil (2 Muster)		●
Feinststeuerung Schwenken		●
Werkzeugsatz		●
UNTERWAGEN		
Unterbodenschutz Unterwagen (extra)		●
Unterbodenschutz Unterwagen (normal)	●	
Bodenplatten		
3-Steg-Bodenplatten (600 mm; 24")	●	
3-Steg-Bodenplatten (700 mm; 28")		●
3-Steg-Bodenplatten (800 mm; 32")		●
3-Steg-Bodenplatten (900 mm; 36")		●
2-Steg-Bodenplatten (700 mm; 28")		●
Lauffrollenschutz		●

STD = Standard
OPT = Optional

- * Standard- und Wahlausstattung können je nach Modell abweichen. Weitere Informationen erhalten Sie von Ihrem Hyundai-Händler. Die Maschinenausstattung kann von internationalen Normen abhängig sein.
- * Auf den Fotos können Anbauten und optionale Geräte abgebildet sein, die in Ihrer Region nicht erhältlich sind.
- * Änderungen der Materialien und technischen Daten vorbehalten.
- * Alle Maße in angloamerikanischen Maßeinheiten sind auf das nächste volle Maß (Pound oder Zoll) gerundet.