

MOVING YOU FURTHER

HX140 L

Mit Tier 4 final / Stufe IV-Motor



* Auf dem Foto kann optionale Ausrüstung gezeigt sein.

Nettleistung

SAE J1349 / 87 kW (116 PS) bei 1950 U/min

Bruttolleistung

SAE J1995 / 92,7 kW (124 PS) bei 1950 U/min

Fahrgeschwindigkeit

5,6 km/h (3.5 mph) / 3,3 km/h (2.1 mph)

Betriebsgewicht

14200 kg (31,310 lb)



CHEF IM RING

Die Bagger der HX-Serie stehen für HHI-Stärken: Initiative, Kreativität und Energie. HHI-Ingenieure gehören zu den Besten und haben nichts unterlassen, dem Anwender ein "Null-Fehler"-Produkt zu bieten. Die neue HX-Serie ist das Ergebnis gründlicher Untersuchungen dessen, was in der Praxis gebraucht und gewünscht wird. Harte Einsatztests und strenge Qualitätsprüfungen bescheinigen den Maschinen Kraftstoffeffizienz und Leistungsvermögen auf hohem Niveau.





NDAI

**HX
140L**

HYUNDAI

* Auf dem Foto kann optionale Ausrüstung gezeigt sein.

CHEF IM RING

Die HX-Serie übertrifft Kundenerwartungen!
Die HX-Serie von HHI setzt Maßstäbe.



EFFIZIENTER, STÄRKER

- ÖKO-Anzeige
- IPC (Intelligent Power Control)
- Neue variable Leistungssteuerung
- Elektronische Visko-Lüfterkupplung
- Volumenstromregelung für Anbaugeräte (Option)
- Neues Kühlsystem mit höherem Luftdurchsatz
- Großer Lufteinlass mit Gitterabdeckung
- Zykluszeitverbesserung
- Auslegerschwimmsteuerung (Option)



ZUVERLÄSSIGER, ROBUSTER

- Strapazierfähiges Kühlmodul
- Verschleißfeste Bolzen, Buchsen und Polymerscheiben
- Robuste, langlebige Konstruktion von Ober- und Unterwagen und Anbaugeräten
- Hochwertige (hochdruckfeste) Schläuche



INFOTAINMENT-KABINE

- Intelligentes Kontrollsystem
- Haptische Steuerung
- Wi-Fi Direct mit Smartphone (Miracast)
- Proportionale Zusatzhydraulik
- Neues Audiosystem
- Neue Klimaanlage



HX140



MODERNER KOMFORT, EINFACH UND SICHER

- Kameragestützte virtuelle Draufsicht incl. Bewegtojektüberwachung (AAVM + MOD) (Option)
- Einfacher Zugang zu DEF/AdBlue®-Versorgung
- Hi-mate (Maschinenmanagementsystem)
- Schwenksperre (Option)
- Feinsteuerung Schwenken (Option)



* Auf dem Foto kann optionale Ausrüstung gezeigt sein.



90%

weniger Feinstaub-
und NOx-Emissionen
(im Vergleich zur 9er Serie)



* Auf dem Foto kann optionale Ausrüstung gezeigt sein.

Kraftstoffverbrauchsinformation



Zykluszeitverbesserung

Die HX-Serie bietet höhere Produktivität auf der Baustelle durch schnellere Arbeitsspiele: Beim Lkw-Beladen sind die Maschinen 5 %, beim Einebnen 2 ~ 5 % schneller als die 9er-Serie.

Auslegerschwimmsteuerung (Option)

Für das effiziente Einebnen und Begraden unter Einsatz des Stiels bei unbewegtem Ausleger bietet die HX-Serie eine Schwimmsteuerung, die stabiles Arbeiten auch unter hoher Last erlaubt.

EFFIZIENTER, STÄRKER

Kraftstoffeffizientes Hochleistungsaggregat

Die HX-Serie verfügt über einen umweltfreundlichen Motor, der sich durch sowohl beste Kraftstoffeffizienz als auch hohe Abgabeleistung auszeichnet. Das Aggregat hat seine herausragende Leistungsfähigkeit in anspruchsvollen Tests auf verschiedenen Baustellen unter Beweis gestellt und wird keinen Kundenwunsch offen lassen.



ÖKO-Anzeige

Die ÖKO-Anzeige unterstützt den wirtschaftlichen Maschinenbetrieb. Die farbigen Anzeigen weisen Motordrehmoment und Energieeffizienz aus. Genauso sieht der Bediener den durchschnittlichen und den Gesamtkraftstoffverbrauch. Der Kraftstoffverbrauch pro Stunde oder Tag ist über ein Detailmenü aufrufbar.



IPC (Intelligent Power Control)

Die intelligente Power steuerung IPC steuert die Pumpe bedarfsabhängig. Der Modus kann über das Display aktiviert oder deaktiviert werden. Im Modus "Aushub" lässt sich der Pumpenförderstrom kraftstoffsparend und einfach mit einem Hebel regulieren.

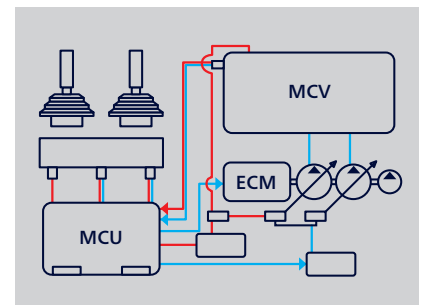

Neue variable Leistungssteuerung

Eingangs- und Ausgangssignale der Arbeitseinrichtung sind bei der HX-Serie auf einem Minimum gehalten – zugunsten niedriger Verbrauchswerte. Drei Leistungsmodi gewährleisten höchste Effizienz unter allen Einsatzanforderungen.

- * P-Modus (Power): maximale Geschwindigkeit und Kraft für schwere Arbeiten
- * S-Modus (Standard): optimale Leistung und Kraftstoffeffizienz für allgemeine Arbeiten
- * E-Modus (Economy): optimale Steuerung für leichte Arbeiten.



Volumenstromregelung für Anbaugeräte

Zur Optimierung des Pumpenförderstroms werden bei der HX-Serie zwei Pumpen unabhängig gesteuert. Die Funktion ermöglicht es, die effektive Förderleistung (für zehn verschiedene Hydraulikhämmer und zehn Abbruchscheren) exakt auf das jeweilige Anbaugerät und die Arbeitsbedingungen abzustimmen.



Neues Kühlsystem mit höherem Luftdurchsatz

Das Kühlmodul der HX-Serie verbessert durch einen dreistufigen Schichtaufbau den Lufteintrag und die Wärmeableitung, liefert somit eine ausgezeichnete Kühlleistung und ist leicht zu reinigen.

Elektronische Visko-Lüfterkupplung

Die elektronische Lüfterkupplung reduziert Betriebsgeräusche und Energieverbrauch durch eine präzise Drehzahlsteuerung abhängig von der Hydrauliköl- und Kühlmitteltemperatur der arbeitenden Maschine. Auch kann hierdurch die Aufwärmung des Hydrauliköls beschleunigt werden.

Großer Lufteinlass mit Gitterabdeckung

Das vergrößerte Luftloch in der lufteinlassseitigen Abdeckung verfügt über ein feinmaschiges Gitter, das Fremdstoffe aus dem System hält und so die Lebensdauer verlängert.

ZUVERLÄSSIGER, ROBUSTER

Neues Außendesign für mehr Robustheit und Sicherheit

Der wahre Wert der HX-Serie zeigt sich in ihrer Standhaftigkeit und Ausdauer. Die robuste Konstruktion von Unterwagen und Oberwagen verträgt von außen eingetragene Erschütterungen und hohe Arbeitslasten, und auch die rigoros getesteten Anbaugeräte statten die HX-Serie mit hohem Einsatzwert für raue Bedingungen und mit dem Versprechen höherer Produktivität aus.



Verschleißfeste Bolzen, Buchsen und Polymerscheiben

Die Verbindungsteile zwischen Ausrüstung und Anbaugeräten sind bei der HX-Serie reibungsärmer geworden. Die eingesetzten Bolzen, Buchsen und Polymerscheiben sind verschleißfest ausgeführt und sorgen für passgenaue Schnittstellen mit ausgezeichneten, dauerbeständigen Gleit- und Gelenkeigenschaften.



Strapazierfähiges Kühlmodul

Die HX-Serie verfügt über ein Kühlmodul, das seine Leistungsfähigkeit und Strapazierfähigkeit in härtesten Tests unter Beweis gestellt hat.



Robuste, langlebige Konstruktion von Ober- und Unterwagen und Anbaugeräten

Oberwagen, Unterwagen und Anbaugeräte der HX-Serie erfüllen höhere Ansprüche an die strukturelle Langzeitstabilität als sie auf der Baustelle gestellt werden. Das belegen zahlreiche Tests, unter Einsatzbedingungen und in virtuellen Simulationen. Die Verschleißfestigkeit des Löffels wurde durch den Einsatz eines neuen Materials verbessert.



* Auf dem Foto kann optionale Ausrüstung gezeigt sein.



Hochwertige (hochdruckfeste) Schläuche

In der HX-Serie sind Hochdruckschläuche mit verbesserter Hitze- und Druckbeständigkeit eingesetzt, auch dies ein Beitrag zur Langlebigkeit der Ausrüstung.



* Auf dem Foto kann optionale Ausrüstung gezeigt sein.



Neue Klimaanlage

Dank weiterer Verbesserungen der Heizungs- und Klimaanlage wartet die HX-Serie mit einer um 15 % höheren Temperaturregelkapazität für einen jederzeit angenehmes Arbeitsklima auf. Die Belüftung ist so angelegt, das warme und kühle Luft sanft den Kopfbereich anströmen oder gleichmäßig in der Kabine zirkuliert werden.

INFOTAINMENT-KABINE

Vergrößerte Instrumententafel für leichtere Überwachung

Eine Vielzahl von elektronischen Funktionen sind für den Fahrer effizient an einem günstigen Ort zusammengelegt. Das hochentwickelte Infotainment-System, ein Produkt der HHI-Informationstechnologie, ermöglicht Produktivität und Spaß bei der Arbeit zugleich! Die HX-Serie von HHI bietet Kunden mehr Wert und mehr Vergnügen.



Intelligentes Kontrollsystem

Das 8-Zoll-Display in Kapazitivtechnik (ähnlich einem Smartphone-Display) der HX-Serie ist 30 % größer als beim Vormodell und leicht ablesbar. Mit den Displayschaltern lässt sich der Harnstoffvorrat genauso leicht wie die Außentemperatur prüfen. Bedien- und Anzeigeelemente für Audio-AUX, Klimaanlage, Heizung und Neigungssensor tragen zum Komfort des Bedieners bei.



Haptische Steuerung

Mit dem haptischen Multifunktionsknopf lassen sich mühelos und bequem Gas, Klimaanlage und Kombiinstrument bedienen. Sollte der haptische Schalterknopf ausfallen, wird im Kombiinstrument ein Notmodus aktiviert, der die Funktionen ausfallsicher macht.



Neues Audiosystem

Mit Radiogerät und USB-gestütztem MP3-Player, und zusätzlich mit integrierter Bluetooth-Freisprecheinrichtung und eingebautem Mikrofon, sodass während der Arbeit und Fahrt das Telefon bedient werden kann. Das Radiogerät wurde von hinten nach rechts verlegt und ist damit besser erreichbar.

Wi-Fi Direct mit Smartphone (Miracast)

Das Miracast-System nutzt die WLAN-Funktion des Smartphones und ermöglicht es dem Bediener einfach und komfortabel, diverse Funktionen seines Smartphones, wie Navigation, Webbrowser, Video und Musik, auf den großen Bildschirm zu legen (derzeit für Android-Mobiltelefone)



Proportionale Zusatzhydraulik

- Option: Proportional wirkender Schalter für feinfühligere Geschwindigkeitssteuerung
- Höherer Komfort für den Bediener

MODERNER KOMFORT, EINFACH UND SICHER

Neue Kabine für verbesserten Komfort

Leise, vibrationsarm und ergonomisch gestaltet – so erlebt sich das Kabineninnere komfortabel und angenehm! Ein besonderes Augenmerk bei der HX-Serie sind die Sicherheit und der Komfort des Bedieners: So ist im Sinne optimaler Arbeitsbedingungen auch die schnelle und sichere Inspektion der Ausrüstung jederzeit und an jedem Ort gewährleistet.



Kameragestützte virtuelle Draufsicht incl. Bewegtojektüberwachung (AAVM + MOD)

Die HX-Serie verfügt über ein Rundumsicht-Videokamerasystem nach dem neuesten Stand der Technik. Das System ermöglicht den unfallverhütenden Blick in alle Richtungen. Der Bediener erhält Sicht nach vorn und hinten, rechts und links der Maschine.



* AAVM (Advanced Around View Monitoring): Der erweiterte Rundumsichtmonitor bietet neun Ansichten einschließlich 3D-Vogelperspektive und 2D/4KA-Sicht.

* IMOD (Intelligent Moving Object Detection): Die intelligente Bewegtojektenerkennung erfasst Personen und Gegenstände, die sich innerhalb des Erfassungsbereichs (5 m) bewegen.



Einfacher Zugang zu DEF/AdBlue®-Versorgung

Der DEF/AdBlue®-Behälter befindet sich im Werkzeugkasten und der Befüllanschluss ist leicht zugänglich vom Behälter abgesetzt angeordnet. Eine rote Warnleuchte signalisiert die Füllstoppgrenze. Das DEF/AdBlue®-Zuführmodul befindet sich zur einfachen Wartung und zum Filterwechsel neben dem Kraftstofftank.



Hi-mate (Maschinenmanagementsystem)

Hi-mate ist das Hyundai-Fernverwaltungssystem, das dem Betreiber und Wartungspersonal beim Händler Zugriff auf wichtige Wartungs- und Diagnoseinformationen der Maschine von jedem Computer mit Internetzugang aus bietet. Anwender können den Standort der Maschine per digitaler Kartierung orten und Grenzen setzen, innerhalb derer die Maschine bewegbar ist. So werden Serviceeinsätze vor Ort auf ein Minimum begrenzt. Hi-mate spart dem Eigentümer und dem Händler Zeit und Geld, da vorbeugende Wartung besser geplant und ungeplante Stillstandzeiten der Maschine vermieden werden können.

* Die Funktionalität des Systems kann je nach der Verfügbarkeit des Datenübertragungssignals eingeschränkt sein.



* Auf dem Foto kann optionale Ausrüstung gezeigt sein.

Schwenkbegrenzung (Option)

Die Schwenkbegrenzung erhöht die Stabilität der Maschine, wo die Schwenkbewegung automatisch begrenzt werden soll – Arbeitsgeschwindigkeit und Produktivität gewinnen hierdurch.

Feinsteuerung Schwenken (Option)

Diese Option ermöglicht bei Bedarf eine komfortable Feinsteuerung des Schwenkvorgangs.

TECHNISCHE DATEN

MOTOR			
Hersteller / Modell		Perkins / 1204F-E44TAN	
Typ		Turboaufgeladener 4-Takt-Dieselmotor mit Ladeluftkühlung	
Nennleistung am Schwungrad	SAE	J1995 (brutto)	92,7 kW (124 PS) bei 1950 U/min
		J1349 (netto)	87 kW (116 PS) bei 1950 U/min
	DIN	6271/1 (brutto)	92,6 kW (126 PS) bei 1950 U/min
		6271/1 (netto)	87 kW (118 PS) bei 1950 U/min
Höchstdrehmoment		54 kgf·m (391 lbf·ft) bei 1400 U/min	
Bohrung × Hub		105 × 127 mm (4.13" × 5")	
Hubraum		4400 cc (269 cu in)	
Batterien		2 × 12 V × 80 Ah	
Anlasser		24 V - 4,5 kW	
Generator		24 V - 100 A	

HYDRAULIKSYSTEM	
HAUPTPUMPE	
Typ	Verstellbare Axialkolbenpumpen in Tandemausführung
Maximaler Durchfluss	2 × 126,7 l/min
Hilfspumpe für Vorsteuerkreis	Zahnradpumpe

Quererfassendes und kraftstoffsparendes Pumpensystem

HYDRAULIKMOTOREN	
Fahren	Axialkolbenmotor mit zwei Geschwindigkeiten mit Bremsventil und Parkbremse
Schwenken	Axialkolbenmotor mit automatischer Bremse

ÜBERDRUCKVENTILEINSTELLUNG	
Anbaugerätkreise	350 kgf/cm ² (4980 psi)
Fahren	350 kgf/cm ² (4980 psi)
Leistungsstufe (Ausleger, Löffelstiel, Löffel)	380 kgf/cm ² (5400 psi)
Schwenkkreis	285 kgf/cm ² (4054 psi)
Vorsteuerkreis	40 kgf/cm ² (570 psi)
Serviceventil	Installiert

HYDRAULIKZYLINDER	
Zylinder: Bohrung × Hub	Ausleger: Ø 105 × 1075 mm
	Löffelstiel: Ø 115 × 1138 mm
	Tieflöffel: Ø 100 × 800 mm

ANTRIEBE UND BREMSEN	
Antriebsart	Vollhydrostatisch
Antriebsmotor	Axialkolbenmotor, mit Bremse integriert
Untersetzung	Planetenuntersetzungsgetriebe
Max. Zugkraft	12000 kgf (26,455 lbf)
Max. Fahrgeschwindigkeit (Schnell-/Langsamgang)	5,6 km/h (3,5 mph) / 3,3 km/h (2,1 mph)
Steigfähigkeit	35° (70%)
Handbremse	Mehrscheibenausführung, nass

STEUERUNG	
Vorsteuerdruckunterstützte Joysticks und Pedale mit abnehmbarem Hebel für nahezu kraft- und ermüdungsfreie Bedienung.	
Vorsteuerung	Zwei Joysticks mit einem Sicherheitshebel (links): Schwenken und Löffelstiel (rechts): Ausleger und Tieflöffel (ISO)
Fahren und Lenken	Zwei Hebel mit Pedalen
Motordrossel	Elektrisch, als Drehregler ausgeführt

SCHWENKWERK	
Schwenkmotor	Axialkolbenmotor mit festem Schluckvolumen
Schwenkuntersetzung	Planetenraduntersetzung
Drehkransschmierung	Fettbad
Schwenkbremse	Mehrscheibenausführung, nass
Schwenkgeschwindigkeit	11,6 rpm

SERVICE-FÜLLMENGEN			
Nachfüllmenge	liter	US gal	UK gal
Kraftstofftank	270,0	71.3	59.4
Motorkühlmittel	15,5	4.1	3.4
Motoröl	10,5	2.8	2.3
Schwenkeinrichtung	2,5	0.66	0.55
Endantrieb (je)	2,2	0.60	0.50
Hydrauliksystem (einschl. Behälter)	210,0	55.5	46.2
Hydraulikölbehälter	124,0	32.8	27.3
DEF/AdBlue®	19	5	4.2

UNTERWAGEN	
Der X-Mittelrahmen ist eine vollverschweißte Konstruktion mit verstärkten Kastenrahmen für das Laufwerk. Der Unterwagen ist mit geschmierten Rollen, Leiträdern, Kettenspannern mit stoßdämpfenden Federn und Antriebsrädern sowie Raupenkettenspannern mit 2- oder 3-Steg-Bodenplatten ausgerüstet.	
Mittelrahmen	X-Rahmen
Unterwagen	Fünfeckiges Kastenprofil
Kettenplatten pro Seite	46 EA / HW Version 47 EA
Stützrollen pro Seite	1 EA
Laufrollen pro Seite	7 EA
Kettenführungen pro Seite	1 EA

BETRIEBSGEWICHT (CIRCA)	
Betriebsgewicht, einschliesslich 4600 mm (15' 1") Ausleger; 2500 mm (8' 2") Löffelstiel; SAE gehäuft 0,58 m ³ (0.76 yd ³) Löffel gehäuft nach SAE, Schmiermittel, Kühlmittel, vollem Kraftstofftank, vollem Hydraulikölbehälter und aller Standardausrüstung.	

BETRIEBSGEWICHT				
Platten	Betriebsgewicht		Bodendruck	
Typ	Breite mm (in)	kg (lb)	kgf / cm ² (psi)	
Dreisteg	500 (20")	HX140L	13990 (30,840)	0,43 (6,11)
		HX140LD	14810 (32,650)	0,46 (6,54)
	600 (24")	HX140L	14200 (31,310)	0,37 (5,26)
		HX140LD	15020 (33,110)	0,39 (5,55)
	700 (28")	HX140L	14410 (31,770)	0,32 (4,55)
	800 (32")	HX140HW	17100 (37,700)	0,33 (4,69)
Doppelsteg	710 (28")	HX140HW	16865 (37,180)	0,37 (5,26)
	960 (38")	HX140HW	17370 (38,290)	0,28 (3,98)

AUSWAHLHILFE BAGGERLÖFFEL UND SCHACHTKRAFT

LÖFFEL



gehäuft nach SAE
m³ (yd³)

0,23 (0.30)

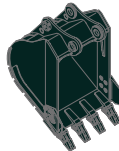

0,40 (0.52)
0,46 (0.60)

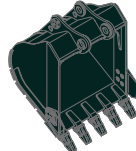

0,52 (0.68)
0,58 (0.76)

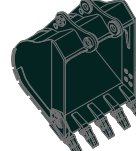

0,65 (0.85)
0,71 (0.93)

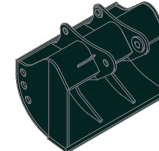

◆ 0,45 (0.59)

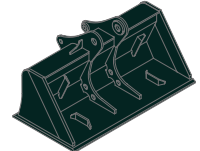

◆ 0,55 (0.72)

Inhalt m ³ (yd ³)		Breite mm (in)		Gewicht kg (lb)	Empfehlung mm (ft.in)					
					4600 (15' 1") Ausleger				4100 (13' 5") Ausleger	
gehäuft nach SAE	gehäuft nach CECE	Ohne Seiten- schneidkanten	Mit Seiten- schneidkanten		1900 (6' 3") Löffelstiel	2100 (6' 11") Löffelstiel	2500 (8' 2") Löffelstiel	3000 (9' 10") Löffelstiel	1900 (6' 3") Löffelstiel	2100 (6' 11") Löffelstiel
0,23 (0.30)	0,20 (0.26)	520 (20.5)	620 (24.4)	335 (740)	●	●	●	■	●	●
0,40 (0.52)	0,35 (0.46)	760 (29.9)	860 (33.9)	410 (900)	●	●	●	■	●	●
0,46 (0.60)	0,40 (0.52)	850 (33.5)	950 (37.4)	435 (960)	●	●	●	▲	●	●
0,52 (0.68)	0,45 (0.59)	935 (36.8)	1035 (40.8)	460 (1,010)	●	●	●	-	●	●
0,58 (0.76)	0,50 (0.65)	1030 (40.6)	1130 (44.5)	480 (1,060)	●	●	■	-	●	●
0,65 (0.85)	0,55 (0.72)	1110 (43.7)	1210 (47.6)	500 (1,100)	■	■	▲	-	●	■
0,71 (0.93)	0,60 (0.78)	1205 (47.4)	-	540 (1,190)	▲	▲	-	-	■	▲
◆ 0,45 (0.59)	0,40 (0.52)	1520 (59.8)	-	410 (900)	●	●	■	-	●	●
◆ 0,55 (0.72)	0,45 (0.59)	1800 (70.9)	-	585 (1,290)	■	■	▲	-	●	●

- ◆ Grubenlöffel
- ◆ Böschungslöffel

- : Für Material mit einer Dichte von maximal 2000 kg/m³ (3370 lb/yd³)
- ◎ : Für Material mit einer Dichte von maximal 1600 kg/m³ (2700 lb/yd³)
- : Für Material mit einer Dichte von maximal 1100 kg/m³ (1850 lb/yd³)

ANBAUGERÄT

Ausleger und Löffelstiel sind als verschweißtes, spannungsarmes Kastenprofil ausgeführt.

Erhältlich: Ausleger in 4,1 m (13' 5") und 4,6 m (15' 1") und 2-teiliger Ausleger in 4,9 m (16' 9") und Löffelstiel in 1,9 m (6' 3"); 2,1 m (6' 11"); 2,5 m (8' 2") und 3,0 m (9' 11").

SCHACHTKRAFT

Löffelstiel	Länge	mm (ft.in)	1900 (6' 3")	2100 (6' 11")	2500 (8' 2")	3000 (9' 10")	Anmerkungen:
	Gewicht	kg (lb)	560 (1,230)	580 (1,280)	610 (1,340)	670 (1,480)	
Tieföffel Losbrech- kraft	SAE	kN	87,3 [94,8]	87,3 [94,8]	87,3 [94,8]	87,3 [94,8]	[]: Leistungsstufe
		kgf	8900 [9660]	8900 [9660]	8900 [9660]	8900 [9660]	
		lbf	19620 [21300]	19620 [21300]	19620 [21300]	19620 [21300]	
	ISO	kN	102 [110,8]	102 [110,8]	102 [110,8]	102 [110,8]	
		kgf	10400 [11290]	10400 [11290]	10400 [11290]	10400 [11290]	
		lbf	22930 [24890]	22930 [24890]	22930 [24890]	22930 [24890]	
Tieföffelstiel Reißkraft	SAE	kN	76,5 [83,1]	73,6 [79,9]	62,8 [68,2]	55,9 [60,7]	
		kgf	7800 [8470]	7500 [8140]	6400 [6950]	5700 [6190]	
		lbf	17200 [18670]	16530 [17950]	14110 [15320]	12570 [13640]	
	ISO	kN	80,4 [87,3]	77,5 [84,1]	65,7 [71,4]	57,9 [62,8]	
		kgf	8200 [8900]	7900 [8580]	6700 [7270]	5900 [6410]	
		lbf	18080 [19630]	17420 [18910]	14770 [16040]	13010 [14120]	

Hinweis: Stielgewicht inklusive Löffelzylinder, Verbindungsstangen und Bolzen.

MASSE UND ARBEITSBEREICH

ABMESSUNGEN HX140 L

Ausleger 4,1 m (13' 5") und 4,6 m (15' 1") und Löffelstiel 1,9 m (6' 3"); 2,1 m (6' 11"); 2,5 m (8' 2") und 3,0 m (9' 10").

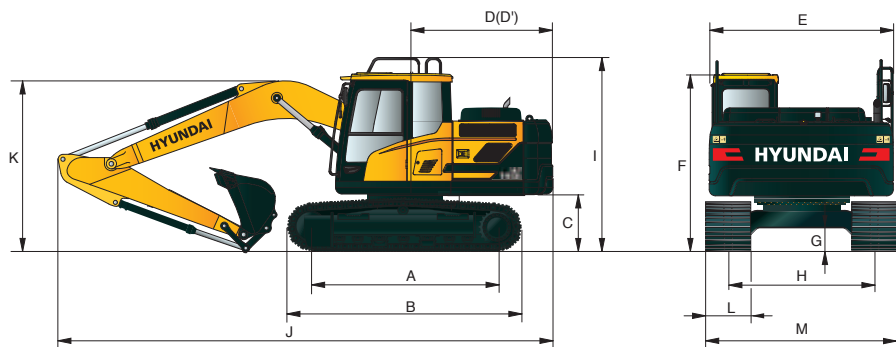

Einheit: mm (ft-in)

A	Aufstandslänge	3000 (9' 10")
B	Gesamtlänge der Raupe	3708 (12' 2")
C	Bodenfreiheit des Heckgegengewichts	940 (3' 1")
D	Heckschwenkradius	2330 (7' 7")
D'	Hecklänge	2330 (7' 7")
E	Gesamtbreite des Oberwagens	2475 (8' 1")
F	Gesamthöhe der Kabine	2860 (9' 5")
G	Mindest-Bodenfreiheit	440 (1' 5")
H	Spurweite	2000 (6' 7")
I	Gesamthöhe des Schutzgeländers	3100 (10' 2")

Auslegerlänge	4600 (15' 1")				4100 (13' 5")	
Löffelstiellänge	1900 (6' 3")	2100 (6' 11")	2500 (8' 2")	3000 (9' 10")	1900 (6' 3")	2100 (6' 11")
J Gesamtlänge	7820 (25' 7")	7850 (25' 8")	7820 (25' 7")	7790 (25' 6")	7320 (24' 0")	7350 (24' 1")
K Gesamthöhe des Auslegers	2650 (8' 7")	2760 (9' 0")	2780 (9' 1")	3110 (10' 2")	2600 (8' 5")	2790 (9' 2")
L Breite der Bodenplatten	500 (20")		600 (24")		700 (28")	
M Gesamtbreite	2500 (8' 2")		2600 (8' 6")		2700 (8' 10")	

ARBEITSBEREICH HX140 L

Einheit: mm (ft-in)

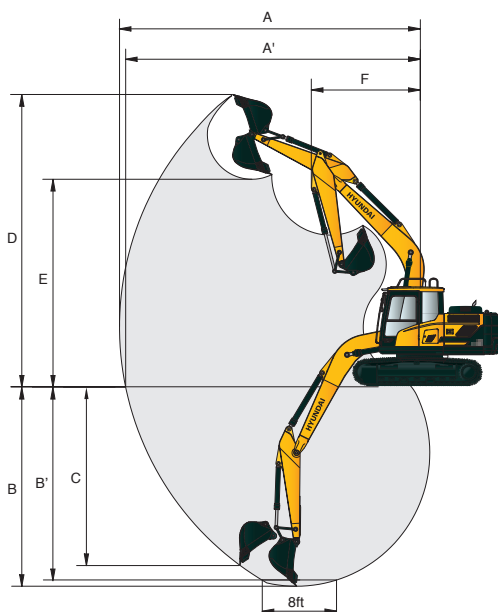

Auslegerlänge	4600 (15' 1")				4100 (13' 5")	
Löffelstiellänge	1900 (6' 3")	2100 (6' 11")	2500 (8' 2")	3000 (9' 10")	1900 (6' 3")	2100 (6' 11")
A Max. Schachtweite	7750 (25' 5")	7920 (25' 11")	8330 (27' 4")	8790 (28' 10")	7260 (23' 10")	7420 (24' 4")
A' Max. Schachtweite am Boden	7600 (24' 11")	7770 (25' 6")	8180 (26' 10")	8650 (28' 4")	7090 (23' 3")	7260 (23' 10")
B Max. Schachttiefe	4950 (16' 2")	5150 (16' 10")	5550 (18' 3")	6050 (19' 10")	4540 (14' 11")	4740 (15' 7")
B' Max. Schachttiefe (auf ca. 2,40 m)	4680 (15' 4")	4900 (16' 1")	5340 (17' 6")	5870 (19' 3")	4280 (14' 1")	4490 (14' 9")
C Max. vertikale Abstehtiefe	4650 (15' 3")	4900 (16' 1")	5330 (17' 6")	5850 (19' 2")	4240 (13' 11")	4350 (14' 3")
D Max. Einstechhöhe	8100 (26' 7")	8180 (26' 10")	8500 (27' 11")	8780 (28' 10")	7700 (25' 3")	7770 (25' 6")
E Max. Ladehöhe	5670 (18' 7")	5750 (18' 10")	6060 (19' 11")	6330 (20' 9")	5260 (17' 3")	5340 (17' 6")
F Min. Frontschwenkradius	2630 (8' 8")	2670 (8' 9")	2650 (8' 8")	2680 (8' 10")	2350 (7' 9")	2460 (8' 1")

MASSE UND ARBEITSBEREICH

ABMESSUNGEN HX140 LD

Ausleger 4,1 m (13' 5") und 4,6 m (15' 1") und Löffelstiel 1,9 m (6' 3"); 2,1 m (6' 11"); 2,5 m (8' 2") und 3,0 m (9' 10").

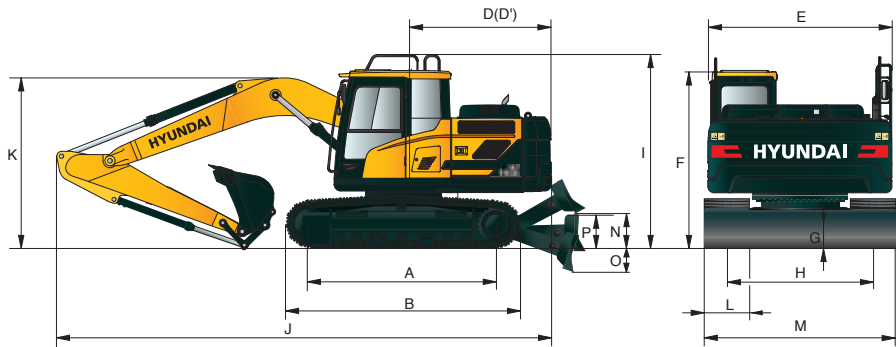

Einheit : mm (ft-in)

A	Aufstandslänge	3000 (9' 10")
B	Gesamtlänge der Raupe	3708 (12' 2")
C	Bodenfreiheit des Heckgegengewichts	940 (3' 1")
D	Heckschwenkradius	2330 (7' 7")
D'	Hecklänge	2330 (7' 7")
E	Gesamtbreite des Oberwagens	2475 (8' 1")
F	Gesamthöhe der Kabine	2960 (9' 9")
G	Mindest-Bodenfreiheit	440 (1' 5")
H	Spurweite	2000 (6' 7")
I	Gesamthöhe des Schutzgeländers	3180 (10' 5")
N	Bodenfreiheit mit gehobenem Planierschild	560 (1' 10")
N	Tiefe mit abgesenktem Planierschild	500 (1' 8")
O	Höhe des Planierschildes	575 (1' 11")

Auslegerlänge	4600 (15' 1")				4100 (13' 5")	
Löffelstiellänge	1900 (6' 3")	2100 (6' 11")	2500 (8' 2")	3000 (9' 10")	1900 (6' 3")	2100 (6' 11")
J Gesamtlänge	8130 (26' 7")	8160 (26' 7")	8130 (26' 7")	8100 (26' 6")	7630 (25' 0")	7660 (25' 1")
K Gesamthöhe des Auslegers	2650 (8' 7")	2760 (9' 0")	2780 (9' 1")	3110 (10' 2")	2600 (8' 5")	2790 (9' 2")
L Breite der Bodenplatten	500 (20")		600 (24")		700 (28")	
M Gesamtbreite	2500 (8' 2")		2600 (8' 6")		2700 (8' 10")	

ARBEITSBEREICH HX140 LD

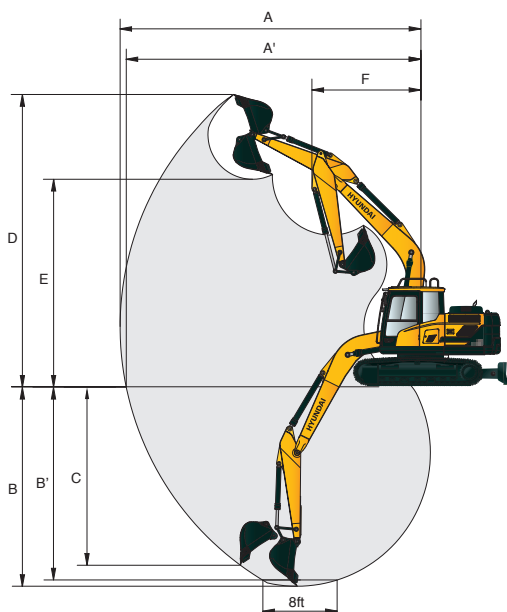

Einheit : mm (ft-in)

Auslegerlänge	4600 (15' 1")				4100 (13' 5")	
Löffelstiellänge	1900 (6' 3")	2100 (6' 11")	2500 (8' 2")	3000 (9' 10")	1900 (6' 3")	2100 (6' 11")
A Max. Schachtweite	7750 (25' 5")	7920 (25' 11")	8330 (27' 4")	8790 (28' 10")	7260 (23' 10")	7420 (24' 4")
A' Max. Schachtweite am Boden	7600 (24' 11")	7770 (25' 6")	8180 (26' 10")	8650 (28' 4")	7090 (23' 3")	7260 (23' 10")
B Max. Schachttiefe	4950 (16' 2")	5150 (16' 10")	5550 (18' 3")	6050 (19' 10")	4540 (14' 11")	4740 (15' 7")
B' Max. Schachttiefe (auf ca. 2,40 m)	4680 (15' 4")	4900 (16' 1")	5340 (17' 6")	5870 (19' 3")	4280 (14' 1")	4490 (14' 9")
C Max. vertikale Abstehtiefe	4650 (15' 3")	4900 (16' 1")	5330 (17' 6")	5850 (19' 2")	4240 (13' 11")	4350 (14' 3")
D Max. Einstechhöhe	8100 (26' 7")	8180 (26' 10")	8500 (27' 11")	8780 (28' 10")	7700 (25' 3")	7770 (25' 6")
E Max. Ladehöhe	5670 (18' 7")	5750 (18' 10")	6060 (19' 11")	6330 (20' 9")	5260 (17' 3")	5340 (17' 6")
F Min. Frontschwenkradius	2630 (8' 8")	2670 (8' 9")	2650 (8' 8")	2680 (8' 10")	2350 (7' 9")	2460 (8' 1")

MASSE UND ARBEITSBEREICH

ABMESSUNGEN HX140 HW

Ausleger 4,1 m (13' 5") und 4,6 m (15' 1") und Löffelstiel 1,9 m (6' 3"); 2,1 m (6' 11"); 2,5 m (8' 2") und 3,0 m (9' 10").

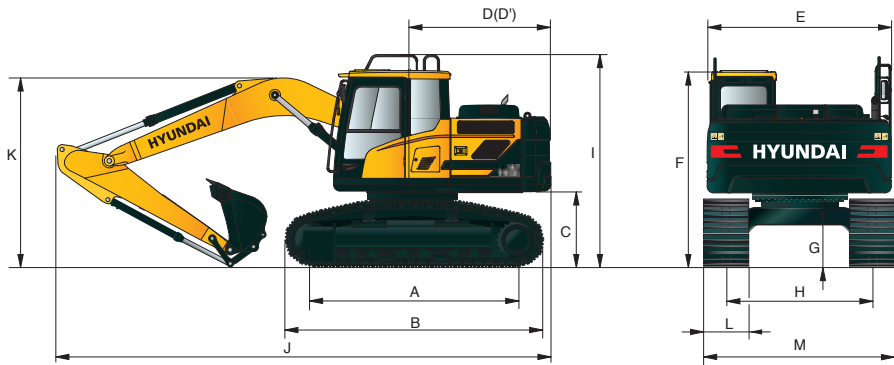

Einheit : mm (ft-in)

A	Aufstandslänge	3030 (9' 11")
B	Gesamtlänge der Raupe	3740 (12' 3")
C	Bodenfreiheit des Heckgegengewichts	1200 (3' 11")
D	Heckschwenkradius	2330 (7' 7")
D'	Hecklänge	2330 (7' 7")
E	Gesamtbreite des Oberwagens	2475 (8' 1")
F	Gesamthöhe der Kabine	3220 (10' 7")
G	Mindest-Bodenfreiheit	600 (1' 12")
H	Spurweite	2040 (6' 8")
I	Gesamthöhe des Schutzgeländers	3440 (11' 3")

Auslegerlänge	4600 (15' 1")				4100 (13' 5")	
Löffelstiellänge	1900 (6' 3")	2100 (6' 11")	2500 (8' 2")	3000 (9' 10")	1900 (6' 3")	2100 (6' 11")
J Gesamtlänge	7770 (25' 5")	7830 (25' 7")	7790 (25' 6")	7860 (25' 8")	7220 (23' 8")	7290 (23' 11")
K Gesamthöhe des Auslegers	2750 (9' 0")	2860 (9' 4")	2830 (9' 3")	3120 (10' 2")	2650 (8' 1")	2850 (9' 4")
L Breite der Bodenplatten	700 (28")		800 (32")		960 (38")	
M Gesamtbreite	2740 (8' 12")		2840 (9' 4")		3000 (9' 10")	

ARBEITSBEREICH HX140 HW

Einheit : mm (ft-in)

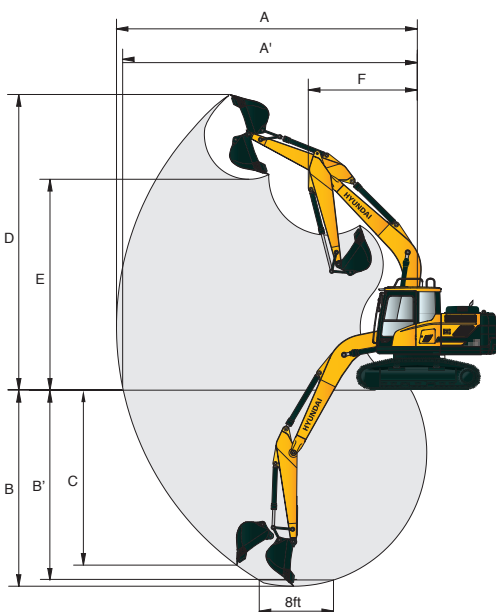

Auslegerlänge	4600 (15' 1")				4100 (13' 5")	
Löffelstiellänge	1900 (6' 3")	2100 (6' 11")	2500 (8' 2")	3000 (9' 10")	1900 (6' 3")	2100 (6' 11")
A Max. Schachtweite	7750 (25' 5")	7920 (25' 11")	8330 (27' 4")	8790 (28' 10")	7260 (23' 10")	7420 (24' 4")
A' Max. Schachtweite am Boden	7540 (24' 9")	7710 (25' 4")	8110 (26' 7")	8580 (28' 2")	7020 (23' 10")	7200 (23' 7")
B Max. Schachttiefe	4690 (15' 5")	4890 (16' 1")	5290 (17' 4")	5790 (19' 0")	4280 (14' 1")	4480 (14' 8")
B' Max. Schachttiefe (auf ca. 2,40 m)	4420 (14' 6")	4640 (15' 3")	5080 (16' 8")	5610 (18' 5")	4020 (13' 2")	4230 (13' 11")
C Max. vertikale Abstechtiefe	4390 (14' 5")	4640 (15' 3")	5070 (16' 8")	5590 (18' 4")	3980 (13' 1")	4090 (13' 5")
D Max. Einstechhöhe	8360 (27' 5")	8440 (27' 8")	8760 (28' 9")	9040 (29' 7")	7960 (26' 1")	8030 (26' 4")
E Max. Ladehöhe	5930 (19' 5")	6010 (19' 8")	6320 (20' 9")	6590 (21' 7")	5520 (18' 1")	5600 (18' 4")
F Min. Frontschwenkradius	2630 (8' 8")	2670 (8' 9")	2650 (8' 8")	2680 (8' 10")	2350 (7' 9")	2460 (8' 1")

MASSE UND ARBEITSBEREICH

ABMESSUNGEN HX140 L 2-TEILIGER AUSLEGER

2-teiliger Ausleger 4,9 m (16' 1") und Löffelstiel 1,9 m (6' 3"); 2,1 m (6' 11"); 2,5 m (8' 2") und 3,0 m (9' 10").

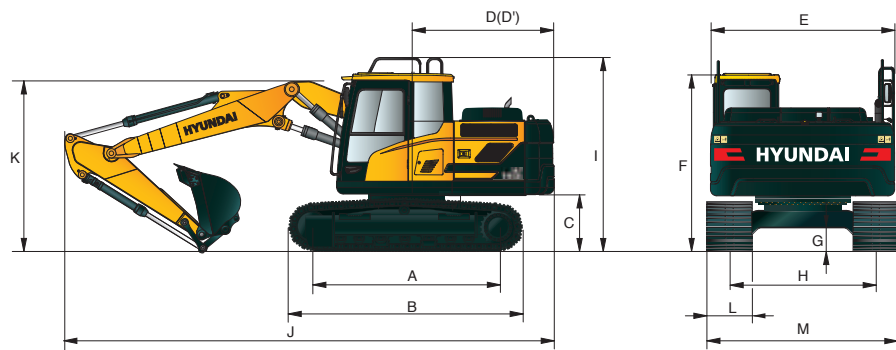

Einheit : mm (ft-in)

A	Aufstandslänge	3000 (9' 10")
B	Gesamtlänge der Raupe	3750 (12' 4")
C	Bodenfreiheit des Heckgegengewichts	940 (3' 1")
D	Heckschwenkradius	2330 (7' 7")
D'	Hecklänge	2330 (7' 7")
E	Gesamtbreite des Oberwagens	2500 (8' 2")
F	Gesamthöhe der Kabine	2870 (9' 4")
G	Mindest-Bodenfreiheit	440 (1' 5")
H	Spurweite	2000 (6' 7")
I	Gesamthöhe des Schutzgeländers	3100 (10' 2")

Auslegerlänge	4900 (16' 1") 2-teiliger Ausleger		
Löffelstiellänge	1900 (6' 3")	2100 (6' 11")	2500 (8' 2")
J Gesamtlänge	8160 (26' 8")	8170 (26' 8")	8150 (26' 8")
K Gesamthöhe des Auslegers	2830 (9' 3")	2940 (9' 6")	2960 (9' 7")
L Breite der Bodenplatten	500 (20")	600 (24")	700 (28")
M Gesamtbreite	2500 (8' 2")	2600 (8' 6")	2700 (8' 10")

ARBEITSBEREICH HX140 L 2-TEILIGER AUSLEGER

Einheit : mm (ft-in)

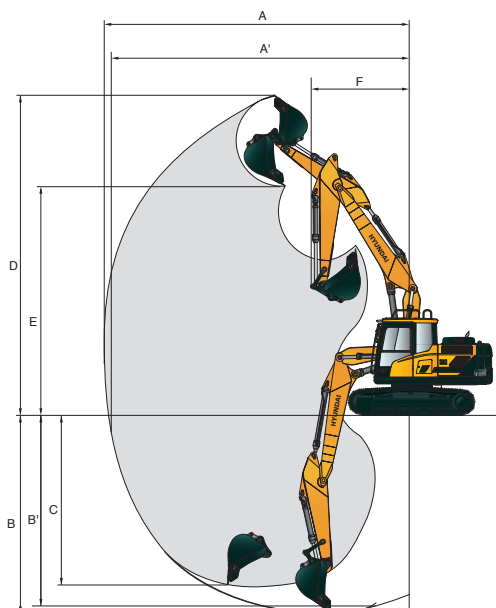











Auslegerlänge	4900 (16' 1") 2-teiliger Ausleger		
Löffelstiellänge	1900 (6' 3")	2100 (6' 11")	2500 (8' 2")
A Max. Schachtweite	8140 (26' 8")	8320 (27' 4")	8720 (28' 7")
A' Max. Schachtweite am Boden	8000 (26' 3")	8180 (26' 10")	8590 (28' 2")
B Max. Schachttiefe	5110 (16' 9")	5310 (17' 5")	5710 (18' 9")
B' Max. Schachttiefe (auf ca. 2,40 m)	5000 (16' 5")	5190 (17' 0")	5610 (18' 5")
C Max. vertikale Abstechtiefe	4490 (14' 9")	4660 (15' 3")	5120 (16' 10")
D Max. Einstechhöhe	8810 (28' 11")	8890 (29' 2")	9270 (30' 5")
E Max. Ladehöhe	6330 (20' 9")	6410 (21' 0")	6780 (22' 3")
F Min. Frontschwenkradius	2670 (8' 9")	2830 (9' 3")	2690 (8' 10")

HUBVERMÖGEN











 Lastradius Frontauslage  Lastradius Seitenauslage bzw. 360 Grad

HX140 L













Ausleger: 4,6 m (15' 1") / Löffelstiel: 1,9 m (6' 3") / Tieflöffel: 0,58 m³ (0.76 yd³) SAE gehäuft / Bodenplatten: 600 mm (24") 3-Step-Bodenplatten

Lasthöhe m (ft)		Lastradius								Max. Reichweite		
		1.5 m (5 ft)		3.0 m (10 ft)		4.5 m (15 ft)		6.0 m (20 ft)		Volumen		Reichweite m (ft)
												
6.0 m (20 ft)	kg					*3340	*3340			*3170	2350	5.95
	lb					*7360	*7360			*6990	5180	(19.5)
4.5 m (15 ft)	kg					*3550	*3550			2820	1760	6.90
	lb					*7830	*7830			6220	3880	(22.6)
3.0 m (10 ft)	kg			*6270	*6270	*4440	3510	3480	2170	2480	1520	7.37
	lb			*13820	*13820	*9790	7740	7670	4780	5470	3350	(24.2)
1.5 m (5 ft)	kg			*8490	6040	5400	3270	3380	2080	2390	1450	7.45
	lb			*18720	13320	11900	7210	7450	4590	5270	3200	(24.4)
Boden- niveau	kg			*8230	5790	5200	3100	3300	2000	2510	1520	7.17
	lb			*18140	12760	11460	6830	7280	4410	5530	3350	(23.5)
-1.5 m (-5 ft)	kg	*6670	*6670	*9690	5800	5140	3050			2960	1810	6.48
	lb	*14700	*14700	*21360	12790	11330	6720			6530	3990	(21.3)
-3.0 m (-10 ft)	kg	*10970	*10970	*8330	5930	5220	3110			*3690	2670	5.15
	lb	*24180	*24180	*18360	13070	11510	6860			*8140	5890	(16.9)

Ausleger: 4,6 m (15' 1") / Löffelstiel: 2,5 m (8' 2") / Tieflöffel: 0,58 m³ (0.76 yd³) SAE gehäuft / Bodenplatten: 600 mm (24") 3-Step-Bodenplatten

Lasthöhe m (ft)		Lastradius								Max. Reichweite		
		1.5 m (5 ft)		3.0 m (10 ft)		4.5 m (15 ft)		6.0 m (20 ft)		Volumen		Reichweite m (ft)
												
6.0 m (20 ft)	kg									*2810	1920	6.69
	lb									*6190	4230	(21.9)
4.5 m (15 ft)	kg							*2770	2270	2440	1500	7.53
	lb							*6110	5000	5380	3310	(24.7)
3.0 m (10 ft)	kg			*4930	*4930	*3830	3570	*3380	2190	2170	1310	7.95
	lb			*10870	*10870	*8440	7870	*7450	4830	4780	2890	(26.1)
1.5 m (5 ft)	kg			*8030	6240	*5010	3300	3380	2070	2100	1250	8.03
	lb			*17700	13760	*11050	7280	7450	4560	4630	2760	(26.3)
Boden- niveau	kg			*8780	5800	5200	3090	3270	1970	2180	1300	7.77
	lb			*19360	12790	11460	6810	7210	4340	4810	2870	(25.5)
-1.5 m (-5 ft)	kg	*5740	*5740	*9910	5700	5080	2990	3220	1920	2500	1500	7.15
	lb	*12650	*12650	*21850	12570	11200	6590	7100	4230	5510	3310	(23.5)
-3.0 m (-10 ft)	kg	*8760	*8760	*9040	5770	5100	3000			3340	2030	6.01
	lb	*19310	*19310	*19930	12720	11240	6610			7360	4480	(19.7)
-4.5 m (-15 ft)	kg			*6590	6030							
	lb			*14530	13290							

Ausleger: 4,6 m (15' 1") / Löffelstiel: 3,0 m (9' 10") / Tieflöffel: 0,58 m³ (0.76 yd³) SAE gehäuft / Bodenplatten: 600 mm (24") 3-Step-Bodenplatten

Lasthöhe m (ft)		Lastradius										Max. Reichweite		
		1.5 m (5 ft)		3.0 m (10 ft)		4.5 m (15 ft)		6.0 m (20 ft)		7.5 m (25 ft)		Volumen		Reichweite m (ft)
														
6.0 m (20 ft)	kg							*1880	*1880			*2540	1650	7.25
	lb							*4140	*4140			*5600	3640	(23.8)
4.5 m (15 ft)	kg							*2570	2310			2180	1320	8.02
	lb							*5670	5090			4810	2910	(26.3)
3.0 m (10 ft)	kg					*3280	*3280	*3020	2210	*1660	1430	1960	1160	8.41
	lb					*7230	*7230	*6660	4870	*3660	3150	4320	2560	(27.6)
1.5 m (5 ft)	kg			*6980	6440	*4540	3350	3400	2080	*2190	1380	1890	1100	8.49
	lb			*15390	14200	*10010	7390	7500	4590	*4830	3040	4170	2430	(27.9)
Boden- niveau	kg			*9240	5850	5210	3100	3260	1960	*2120	1330	1960	1140	8.25
	lb			*20370	12900	11490	6830	7190	4320	*4670	2930	4320	2510	(27.1)
-1.5 m (-5 ft)	kg	*5290	*5290	*9910	5650	5060	2960	3180	1890			2200	1290	7.67
	lb	*11660	*11660	*21850	12460	11160	6530	7010	4170			4850	2840	(25.2)
-3.0 m (-10 ft)	kg	*7720	*7720	*9440	5670	5030	2940	3180	1880			2800	1680	6.64
	lb	*17020	*17020	*20810	12500	11090	6480	7010	4140			6170	3700	(21.8)
-4.5 m (-15 ft)	kg	*11300	*11300	*7670	5850	*4890	3050							
	lb	*24910	*24910	*16910	12900	*10780	6720							

- Die Hublast richtet sich nach der Definition in SAE J1097 und ISO 10567.
- Die Hublast der Serie ROBEX darf auf festem, ebenem Untergrund maximal 75 % der Kipplast der Maschine bzw. 87 % der gesamten hydraulischen Hubkraft betragen.











- Der Lasthaken befindet sich an der Rückseite des Tieflöffels.
- (*) gibt die Lastbegrenzung durch die hydraulische Hubkraft an.

HUBVERMÖGEN











 Lastradius Frontauslage  Lastradius Seitenauslage bzw. 360 Grad

HX140 LD













Ausleger: 4,6 m (15' 1") / Löffelstiel: 1,9 m (6' 3") / Tieflöffel: 0,58 m³ (0.76 yd³) SAE gehäuft / Bodenplatten: 600 mm (24") 3-Step-Bodenplatten

Lasthöhe m (ft)	Lastradius								Max. Reichweite		
	1.5 m (5 ft)		3.0 m (10 ft)		4.5 m (15 ft)		6.0 m (20 ft)		Volumen		Reichweite m (ft)
											
6.0 m (20 ft)	kg				*3340	*3340			*3170	2490	5.95
	lb				*7360	*7360			*6990	5490	(19.5)
4.5 m (15 ft)	kg				*3550	*3550			3070	1870	6.90
	lb				*7830	*7830			6770	4120	(22.6)
3.0 m (10 ft)	kg		*6270	*6270	*4440	3700	3780	2300	2710	1620	7.37
	lb		*13820	*13820	*9790	8160	8330	5070	5970	3570	(24.2)
1.5 m (5 ft)	kg		*8490	6380	*5520	3460	3680	2210	2610	1550	7.45
	lb		*18720	14070	*12170	7630	8110	4870	5750	3420	(24.4)
Boden- niveau	kg		*8230	6130	5650	3290	3590	2130	2750	1630	7.17
	lb		*18140	13510	12460	7250	7910	4700	6060	3590	(23.5)
-1.5 m (-5 ft)	kg	*6670	*6670	*9690	6140	5590	3240		3230	1930	6.48
	lb	*14700	*14700	*21360	13540	12320	7140		7120	4250	(21.3)
-3.0 m (-10 ft)	kg	*10970	*10970	*8330	6270	*5520	3300		*3690	2830	5.15
	lb	*24180	*24180	*18360	13820	*12170	7280		*8140	6240	(16.9)

Ausleger: 4,6 m (15' 1") / Löffelstiel: 2,5 m (8' 2") / Tieflöffel: 0,58 m³ (0.76 yd³) SAE gehäuft / Bodenplatten: 600 mm (24") 3-Step-Bodenplatten

Lasthöhe m (ft)	Lastradius								Max. Reichweite		
	1.5 m (5 ft)		3.0 m (10 ft)		4.5 m (15 ft)		6.0 m (20 ft)		Volumen		Reichweite m (ft)
											
6.0 m (20 ft)	kg								*2810	2040	6.69
	lb								*6190	4500	(21.9)
4.5 m (15 ft)	kg						*2770	2410	2660	1600	7.53
	lb						*6110	5310	5860	3530	(24.7)
3.0 m (10 ft)	kg		*4930	*4930	*3830	3770	*3380	2320	2380	1400	7.95
	lb		*10870	*10870	*8440	8310	*7450	5110	5250	3090	(26.1)
1.5 m (5 ft)	kg		*8030	6580	*5010	3490	3680	2210	2300	1340	8.03
	lb		*17700	14510	*11050	7690	8110	4870	5070	2950	(26.3)
Boden- niveau	kg		*8780	6140	5640	3280	3570	2110	2400	1400	7.77
	lb		*19360	13540	12430	7230	7870	4650	5290	3090	(25.5)
-1.5 m (-5 ft)	kg	*5740	*5740	*9910	6040	5530	3180	3510	2730	1610	7.15
	lb	*12650	*12650	*21850	13320	12190	7010	7740	6020	3550	(23.5)
-3.0 m (-10 ft)	kg	*8760	*8760	*9040	6110	5550	3200		*3540	2170	6.01
	lb	*19310	*19310	*19930	13470	12240	7050		*7800	4780	(19.7)
-4.5 m (-15 ft)	kg		*6590	6370							
	lb		*14530	14040							



Ausleger: 4,6 m (15' 1") / Löffelstiel: 3,0 m (9' 10") / Tieflöffel: 0,58 m³ (0.76 yd³) SAE gehäuft / Bodenplatten: 600 mm (24") 3-Step-Bodenplatten

Lasthöhe m (ft)	Lastradius										Max. Reichweite		
	1.5 m (5 ft)		3.0 m (10 ft)		4.5 m (15 ft)		6.0 m (20 ft)		7.5 m (25 ft)		Volumen		Reichweite m (ft)
													
6.0 m (20 ft)	kg						*1880	*1880			*2540	1760	7.25
	lb						*4140	*4140			*5600	3880	(23.8)
4.5 m (15 ft)	kg						*2570	2440			2380	1410	8.02
	lb						*5670	5380			5250	3110	(26.3)
3.0 m (10 ft)	kg				*3280	*3280	*3020	2350	*1660	1540	2150	1250	8.41
	lb				*7230	*7230	*6660	5180	*3660	3400	4740	2760	(27.6)
1.5 m (5 ft)	kg		*6980	6780	*4540	3540	*3610	2220	*2190	1480	2080	1190	8.49
	lb		*15390	14950	*10010	7800	*7960	4890	*4830	3260	4590	2620	(27.9)
Boden- niveau	kg		*9240	6190	*5630	3290	3560	2090	*2120	1480	2150	1230	8.25
	lb		*20370	13650	*12410	7250	7850	4610	*4670	3150	4740	2710	(27.1)
-1.5 m (-5 ft)	kg	*5290	*5290	*9910	5990	5500	3150	3480	2020		2410	1390	7.67
	lb	*11660	*11660	*21850	13210	12130	6940	7670	4450		5310	3060	(25.2)
-3.0 m (-10 ft)	kg	*7720	*7720	*9440	6010	5480	3130	3480	2020		3060	1800	6.64
	lb	*17020	*17020	*20810	13250	12080	6900	7670	4450		6750	3970	(21.8)
-4.5 m (-15 ft)	kg	*11300	*11300	*7670	6190	*4890	3240						
	lb	*24910	*24910	*16910	13650	*10780	7140						

1. Die Hublast richtet sich nach der Definition in SAE J1097 und ISO 10567.
2. Die Hublast der Serie ROBEX darf auf festem, ebenem Untergrund maximal 75 % der Kippplast der Maschine bzw. 87 % der gesamten hydraulischen Hubkraft betragen.











3. Der Lasthaken befindet sich an der Rückseite des Tieflöffels.
4. (*) gibt die Lastbegrenzung durch die hydraulische Hubkraft an.

HUBVERMÖGEN











 Lastradius Frontauslage  Lastradius Seitenauslage bzw. 360 Grad

HX140 HW













Ausleger: 4,6 m (15' 1") / Löffelstiel: 1,9 m (6' 3") / Tieflöffel: 0,58 m³ (0.76 yd³) SAE gehäuft / Bodenplatten: 800 mm (32") 3-Steg-Bodenplatten

Lasthöhe m (ft)	Lastradius								Max. Reichweite		
	1.5 m (5 ft)		3.0 m (10 ft)		4.5 m (15 ft)		6.0 m (20 ft)		Volumen	Reichweite	
											m (ft)
6.0 m (20 ft)	kg				*3310	*3310			*3180	2610	6.16
	lb				*7300	*7300			*7010	5750	(20.2)
4.5 m (15 ft)	kg				*3670	*3670	*2830	2640	3200	2050	7.01
	lb				*8090	*8090	*6240	5820	7050	4520	(23.0)
3.0 m (10 ft)	kg		*6820	*6820	*4620	4090	*3860	2580	2880	1820	7.41
	lb		*15040	*15040	*10190	9020	*8510	5690	6350	4010	(24.3)
1.5 m (5 ft)	kg		*7800	7120	*5680	3850	3930	2480	2820	1770	7.43
	lb		*17200	15700	*12520	8490	8660	5470	6220	3900	(24.4)
Boden- niveau	kg		*8700	6940	6050	3700	3850	2410	3020	1890	7.09
	lb		*19180	15300	13340	8160	8490	5310	6660	4170	(23.3)
-1.5 m (-5 ft)	kg	*7330	*7330	*9540	6960	6010	3670		3630	2290	6.31
	lb	*16160	*16160	*21030	15340	13250	8090		8000	5050	(20.7)
-3.0 m (-10 ft)	kg			*7950	7130	*5200	3760				
	lb			*17530	15720	*11460	8290				

Ausleger: 4,6 m (15' 1") / Löffelstiel: 2,5 m (8' 2") / Tieflöffel: 0,58 m³ (0.76 yd³) SAE gehäuft / Bodenplatten: 800 mm (32") 3-Steg-Bodenplatten

Lasthöhe m (ft)	Lastradius								Max. Reichweite			
	1.5 m (5 ft)		3.0 m (10 ft)		4.5 m (15 ft)		6.0 m (20 ft)		Volumen	Reichweite		
											m (ft)	
6.0 m (20 ft)	kg								*2830	2180	6.87	
	lb								*6240	4810	(22.5)	
4.5 m (15 ft)	kg				*3040	*3040	*2930	2690	2790	1770	7.63	
	lb				*6700	*6700	*6460	5930	6150	3900	(25.0)	
3.0 m (10 ft)	kg		*5460	*5460	*4030	*4030	*3470	2590	2540	1590	7.99	
	lb		*12040	*12040	*8880	*8880	*7650	5710	5600	3510	(26.2)	
1.5 m (5 ft)	kg		*8460	7290	*5200	3880	3930	2480	2490	1540	8.01	
	lb		*18650	16070	*11460	8550	8660	5470	5490	3400	(26.3)	
Boden- niveau	kg	*3600	*3600	*8880	6920	6030	3680	3820	2380	2630	1630	7.70
	lb	*7940	*7940	*19580	15260	13290	8110	8420	5250	5800	3590	(25.3)
-1.5 m (-5 ft)	kg	*6200	*6200	*9840	6850	5940	3600	3780	2340	3050	1900	7.00
	lb	*13670	*13670	*21690	15100	13100	7940	8330	5160	6720	4190	(23.0)
-3.0 m (-10 ft)	kg	*9390	*9390	*8770	6960	*5760	3640			*3520	2650	5.74
	lb	*20700	*20700	*19330	15340	*12700	8020			*7760	5840	(18.8)

Ausleger: 4,6 m (15' 1") / Löffelstiel: 3,0 m (9' 10") / Tieflöffel: 0,58 m³ (0.76 yd³) SAE gehäuft / Bodenplatten: 800 mm (32") 3-Steg-Bodenplatten

Lasthöhe m (ft)	Lastradius										Max. Reichweite			
	1.5 m (5 ft)		3.0 m (10 ft)		4.5 m (15 ft)		6.0 m (20 ft)		7.5 m (25 ft)		Volumen	Reichweite		
													m (ft)	
6.0 m (20 ft)	kg						*2060	*2060			*2550	1900	7.41	
	lb						*4540	*4540			*5620	4190	(24.3)	
4.5 m (15 ft)	kg						*2660	*2660			2510	1570	8.11	
	lb						*5860	*5860			5530	3460	(26.6)	
3.0 m (10 ft)	kg				*3480	*3480	*3120	2610	*1790	1740	2300	1420	8.45	
	lb				*7670	*7670	*6880	5750	*3950	3840	5070	3130	(27.7)	
1.5 m (5 ft)	kg		*7490	7480	*4750	3920	*3710	2480	*2230	1690	2250	1380	8.47	
	lb		*16510	16490	*10470	8640	*8180	5470	*4920	3730	4960	3040	(27.8)	
Boden- niveau	kg	*3650	*3650	*9450	6950	*5770	3680	3810	2360	*1990	1640	2360	1440	8.18
	lb	*8050	*8050	*20830	15320	*12720	8110	8400	5200	*4390	3620	5200	3170	(26.8)
-1.5 m (-5 ft)	kg	*5660	*5660	*9900	6800	5900	3560	3740	2300		2680	1650	7.53	
	lb	*12480	*12480	*21830	14990	13010	7850	8250	5070		5910	3640	(24.7)	
-3.0 m (-10 ft)	kg	*8220	*8220	*9250	6840	5900	3560	3760	2320		*3380	2180	6.40	
	lb	*18120	*18120	*20390	15080	13010	7850	8290	5110		*7450	4810	(21.0)	
-4.5 m (-15 ft)	kg			*7160	7060	*4420	3710							
	lb			*15790	15560	*9740	8180							

- Die Hublast richtet sich nach der Definition in SAE J1097 und ISO 10567.
- Die Hublast der Serie ROBEX darf auf festem, ebenem Untergrund maximal 75 % der Kipplast der Maschine bzw. 87 % der gesamten hydraulischen Hubkraft betragen.









- Der Lasthaken befindet sich an der Rückseite des Tieflöffels.
- (*) gibt die Lastbegrenzung durch die hydraulische Hubkraft an.

HUBVERMÖGEN









 Lastradius Frontauslage  Lastradius Seitenauslage bzw. 360 Grad

HX140 2-TEILIGER AUSLEGER













2-teiliger Ausleger: 4,9 m (16' 1") / Löffelstiel: 1,9 m (6' 3") / Tieflöffel: 0,58 m³ (0.76 yd³) SAE gehäuft / Bodenplatten: 600 mm (24") 3-Step-Bodenplatten

Lasthöhe m (ft)	Lastradius						Max. Reichweite		m (ft)	
	3.0 m (10 ft)		4.5 m (15 ft)		6.0 m (20 ft)		Volumen			
										
6.0 m (20 ft)	kg		*2900	*2900			*2880	2010	6.45	
	lb		*6390	*6390			*6350	4430	(21.2)	
4.5 m (15 ft)	kg		*3280	*3280	*3150	2220	2530	1540	7.33	
	lb		*7230	*7230	*6940	4890	5580	3400	(24.0)	
3.0 m (10 ft)	kg	*6420	*6420	*4230	3440	3470	2130	2240	1340	7.76
	lb	*14150	*14150	*9330	7580	7650	4700	4940	2950	(25.5)
1.5 m (5 ft)	kg			5310	3160	3340	2020	2170	1280	7.84
	lb			11710	6970	7360	4450	4780	2820	(25.7)
Boden- niveau	kg	*5430	*5430	5110	2980	3240	1930	2270	1340	7.58
	lb	*11970	*11970	11270	6570	7140	4250	5000	2950	(24.9)
-1.5 m (-5 ft)	kg	*9210	5620	5050	2940	3220	1900	2630	1570	6.93
	lb	*20300	12390	11130	6480	7100	4190	5800	3460	(22.7)
-3.0 m (-10 ft)	kg	*8450	5780	5130	3000					
	lb	*18630	12740	11310	6610					

2-teiliger Ausleger: 4,9 m (16' 1") / Löffelstiel: 2,1 m (6' 11") / Tieflöffel: 0,58 m³ (0.76 yd³) SAE gehäuft / Bodenplatten: 600 mm (24") 3-Step-Bodenplatten

Lasthöhe m (ft)	Lastradius						Max. Reichweite		m (ft)	
	3.0 m (10 ft)		4.5 m (15 ft)		6.0 m (20 ft)		Volumen			
										
6.0 m (20 ft)	kg			*2690	*2690			*2760	1900	6.68
	lb			*5930	*5930			*6080	4190	(21.9)
4.5 m (15 ft)	kg			*3080	*3080	*2990	2230	2420	1470	7.52
	lb			*6790	*6790	*6590	4920	5340	3240	(24.7)
3.0 m (10 ft)	kg	*5930	*5930	*4030	3460	*3360	2140	2150	1280	7.94
	lb	*13070	*13070	*8880	7630	*7410	4720	4740	2820	(26.0)
1.5 m (5 ft)	kg			*5140	3160	3340	2010	2080	1220	8.02
	lb			*11330	6970	7360	4430	4590	2690	(26.3)
Boden- niveau	kg	*5690	5540	5090	2960	3230	1910	2170	1270	7.77
	lb	*12540	12210	11220	6530	7120	4210	4780	2800	(25.5)
-1.5 m (-5 ft)	kg	*8930	5560	5020	2900	3190	1870	2490	1470	7.14
	lb	*19690	12260	11070	6390	7030	4120	5490	3240	(23.4)
-3.0 m (-10 ft)	kg	*8650	5690	5070	2950					
	lb	*19070	12540	11180	6500					

2-teiliger Ausleger: 4,9 m (16' 1") / Löffelstiel: 2,5 m (8' 2") / Tieflöffel: 0,58 m³ (0.76 yd³) SAE gehäuft / Bodenplatten: 600 mm (24") 3-Step-Bodenplatten

Lasthöhe m (ft)	Lastradius										Max. Reichweite		
	1.5 m (5 ft)		3.0 m (10 ft)		4.5 m (15 ft)		6.0 m (20 ft)		7.5 m (25 ft)		Volumen		m (ft)
													
6.0 m (20 ft)	kg						*2250	*2250			*2570	1660	
	lb						*4960	*4960			*5670	3660	(23.6)
4.5 m (15 ft)	kg				*2700	*2700	*2710	2270			2190	1310	7.96
	lb				*5950	*5950	*5970	5000			4830	2890	(26.1)
3.0 m (10 ft)	kg		*5070	*5070	*3660	3520	*3120	2160	*1900	1400	1970	1150	8.35
	lb		*11180	*11180	*8070	7760	*6880	4760	*4190	3090	4340	2540	(27.4)
1.5 m (5 ft)	kg		*7220	5960	*4830	3200	3350	2020	2300	1350	1900	1100	8.43
	lb		*15920	13140	*10650	7050	7390	4450	5070	2980	4190	2430	(27.7)
Boden- niveau	kg		*6040	5560	5100	2970	3220	1900	2250	1310	1980	1140	8.19
	lb		*13320	12260	11240	6550	7100	4190	4960	2890	4370	2510	(26.9)
-1.5 m (-5 ft)	kg	*4680	*4680	*8220	5510	4990	2880	3160	1850		2230	1300	7.60
	lb	*10320	*10320	*18120	12150	11000	6350	6970	4080		4920	2870	(24.9)
-3.0 m (-10 ft)	kg			*9010	5600	5010	2900	3190	1870				
	lb			*19860	12350	11050	6390	7030	4120				

1. Die Hublast richtet sich nach der Definition in SAE J1097 und ISO 10567.
2. Die Hublast der Serie ROBEX darf auf festem, ebenem Untergrund maximal 75 % der Kipplast der Maschine bzw. 87 % der gesamten hydraulischen Hubkraft betragen.

3. Der Lasthaken befindet sich an der Rückseite des Tieflöffels.
4. (*) gibt die Lastbegrenzung durch die hydraulische Hubkraft an.

MOTOR	STD	OPT
Perkins / 1204F-E44TAN-Motor	●	
HYDRAULIKSYSTEM		
IPC (Intelligent Power Control)		
3 Leistungsstufen, 2 Arbeitsarten, Benutzermodus	●	
Variable Leistungssteuerung	●	
Pumpenfördermengenregelung	●	
Volumenstromregelung für Anbaugerät-Betriebsart		●
Automatischer Motorleerlauf	●	
Automatische Motorabschaltung		●
Elektronische Gebläsesteuerung	●	
KABINE UND INNENRAUM		
Kabine nach ISO-Norm		
Obenrunder Frontscheibenwischer	●	
Radio/USB-Player	●	
Mobiltelefon-Freisprecheinrichtung mit USB	●	
12-Volt-Steckdose (Wandler 24 VDC auf 12 VDC)	●	
Elektrisches Signalhorn	●	
Allwetter-Stahlkabine mit 360°-Rundsicht	●	
Sicherheitsglasscheiben	●	
Frontscheibe einschiebbar	●	
Seitenscheibe (links) als Schiebefenster	●	
Abschließbare Tür	●	
Warmhalte- und Kühlbox	●	
Aufbewahrungsfach und Aschenbecher	●	
Kabinendachabdeckung transparent	●	
Sonnenblende	●	
Tür- und Kabinenschlösser, ein Schlüssel	●	
Mechanisch gefederter, beheizter Sitz	●	
Vorsteuerdruckunterstützter Joystick	●	
Konsole höhenverstellbar	●	
Automatische Klimaregelung		
Klimaanlage und Heizung	●	
Scheibenheizung	●	
Starthilfe (Ansaugluftvorwärmung) bei kalten Temperaturen	●	
Zentrale Überwachung		
8-Zoll-LCD	●	
Motordrehzahl oder Tageszähler/Beschleunigung	●	
Motor Kühlmittel-Temperaturanzeige	●	
Max. Leistung	●	
Kriechgang/Schnellgang	●	
Automatischer Leerlauf	●	
Überlast	●	
Motor überprüfen	●	
Luftfilter verstopft	●	
Anzeigen	●	
ÖKO-Anzeigen	●	
Kraftstoffstandanzeige	●	
Anzeige für die Hydrauliköltemperatur	●	
Kraftstoffvorwärmer	●	
Warnungen	●	
Kommunikationsfehler	●	
Batterie niedrig	●	
Uhr	●	
Kabinenscheinwerfer		●
Regenschutz für Kabinenfrontfenster		●
Kabinendachabdeckung in Stahl		●
Sitz		
Einstellbarer Fahrersitz mit Luftfederung und Heizung		●
Kabinen-FOPS/FOG (ISO/DIN 10262) Stufe 2		
FOPS (Schutzeinrichtung gegen herabfallende Gegenstände) · ISO 3449 Stufe 2		●
FOG (Schutzaufbau gegenherabfallende Gegenstände) · ISO/DIS 10262 Stufe 2	Fahrerschutz vorn und oben	●
	Fahrerschutz oben	●
Kabinen-ROPS (ISO 12117-2)		
ROPS (Überrollschutz) · ISO 12117-2	●	

SICHERHEIT	STD	OPT
Batterie Hauptschalter	●	
Heckkamera		●
Kameragestützte virtuelle Draufsicht incl. Bewegobjektüberwachung (AAVM + MOD)		●
Vier Arbeitsscheinwerfer	●	
Fahralarm		●
Arbeitsscheinwerfer hinten		●
Rundumleuchte		●
Automatische Schwenkbremse	●	
Auslegerhaltesystem	●	
Stielhaltesystem	●	
Sicherheitsventil für Auslegerzylinder mit Überlastwarneinrichtung		●
Sicherheitsventil für Löffelstielzylinder		●
Schwenksperre		●
Drei Außenrückspiegel	●	
SONSTIGES		
Ausleger		
4,1 m; 13' 5" Ausleger		●
4,6 m; 15' 1" Ausleger	●	
4,9 m; 16' 1" 2-teiliger Ausleger		●
Löffelstiel		
1,9 m; 6' 3"		●
2,1 m; 6' 11"		●
2,5 m; 8' 2"	●	
3,0 m; 9' 1"		●
Herausnehmbares Kühlerstaubgitter	●	
Herausnehmbarer Vorratsbehälter	●	
Kraftstoffvorfilter	●	
Kraftstoffvorwärmer		●
Selbstdiagnosesystem	●	
Hi-mate (Maschinenmanagementsystem)	Mobiltelefon Satellit	●
Batterien (2 x 12 V x 100 Ah)		●
Kraftstoffbetankungspumpe (50 l/min)		●
Einfach wirkende Verrohrung (Hydraulikhammer usw.)		●
Doppelt wirkende Verrohrung (Zweischalengreifer usw.)		●
Verrohrung für drehende Anbaugeräte		●
Verrohrung für hydraulische Schnellwechsler		●
Schnellwechsler		●
Auslegerschwimmsteuerung		●
Druckspeicher beim Senken der Arbeitseinrichtung	●	
Bedienschema-Umschaltventil (2 Muster)		●
Feinsteuerung Schwenken		●
Werkzeugsatz		●
UNTERWAGEN		
Unterbodenschutz Unterwagen (extra)		●
Unterbodenschutz Unterwagen (normal)	●	
HX140LD Planierschild		●
Bodenplatten		
3-Steg-Bodenplatten (600 mm; 24")	●	
3-Steg-Bodenplatten (700 mm; 28")		●
3-Steg-Bodenplatten (800 mm; 32")		●
3-Steg-Bodenplatten (900 mm; 36")		●
2-Steg-Bodenplatten (600 mm; 24")		●
2-Steg-Bodenplatten (700 mm; 28")		●
Laufrollenschutz	●	
Die vollständige Laufrollenschutz		●

STD = Standard
OPT = Optional

- * Standard- und Wahlausstattung können je nach Modell abweichen. Weitere Informationen erhalten Sie von Ihrem Hyundai-Händler. Die Maschinenausstattung kann von internationalen Normen abhängig sein.
- * Auf den Fotos können Anbauten und optionale Geräte abgebildet sein, die in Ihrer Region nicht erhältlich sind.
- * Änderungen der Materialien und technischen Daten vorbehalten.
- * Alle Maße in angloamerikanischen Maßeinheiten sind auf das nächste volle Maß (Pound oder Zoll) gerundet.



BITTE KONTAKTIEREN SIE