

MOVING YOU FURTHER

HW210

Mit Tier 4 final-/Stufe IV-Motor



* Auf dem Foto kann optionale Ausrüstung gezeigt sein.

Nettleistung

SAE J1349 / 129.4 kW (174 HP) bei 2000 U/min

Bruttolistung

SAE J1995 / 136.8 kW (183 HP) bei 2000 U/min

Fahrgeschwindigkeit

35 km/h (21.7 mph)

Betriebsgewicht

21200 kg (46,740 lb)



CHEF IM RING

Die Bagger der HW-Serie stehen für HHI-Stärken: Initiative, Kreativität und Energie. HHI-Ingenieure gehören zu den Besten und haben nichts unterlassen, dem Anwender ein "Null-Fehler"-Produkt zu bieten. Die neue HW-Serie ist das Ergebnis gründlicher Untersuchungen dessen, was in der Praxis gebraucht und gewünscht wird. Harte Einsatztests und strenge Qualitätsprüfungen bescheinigen den Maschinen Kraftstoffeffizienz und Leistungsvermögen auf hohem Niveau.





* Auf dem Foto kann optionale Ausrüstung gezeigt sein.

CHEF IM RING

Die HW-Serie übertrifft Kundenerwartungen!
Die HW-Serie von HHI setzt Maßstäbe.



EFFIZIENTER, STÄRKER

- ÖKO-Anzeige
- IPC (Intelligent Power Control)
- Neue variable Leistungssteuerung
- Elektronische Visko-Lüfterkupplung
- Volumenstromregelung für Anbaugeräte (Option)
- Neues Kühlsystem mit höherem Luftdurchsatz
- Großer Lufteinlass mit Gitterabdeckung
- Zykluszeitverbesserung



ZUVERLÄSSIGER, ROBUSTER

- Strapazierfähiges Kühlmodul
- Verschleißfeste Bolzen, Buchsen und Polymerscheiben
- Robuste, langlebige Konstruktion von Ober- und Unterwagen und Anbaugeräten
- Verschleißschutzplatte
- Hochwertige (hochdruckfeste) Schläuche



INFOTAINMENT-KABINE

- Intelligentes Kontrollsystem
- Haptische Steuerung
- Simulation für Spaß und Erfolg
- Wi-Fi Direct mit Smartphone (Miracast)
- Zentrale Bedienkonsole
- Proportionale Zusatzhydraulik
- Neues Audiosystem
- Neue Klimaanlage



HW210



MODERNER KOMFORT, EINFACH UND SICHER

- Kameragestützte virtuelle Draufsicht incl. Bewegtojektüberwachung (AAVM + MOD) (Option)
- Einfacher Zugang zu DEF/AdBlue®-Versorgung
- Hi-mate (Maschinenmanagementsystem) (Option)
- Vibrationsdämpfende Kabinenlagerung
- Schwenksperre (Option)
- Feinsteuerung Schwenken (Option)



* Auf dem Foto kann optionale Ausrüstung gezeigt sein.



* Auf dem Foto kann optionale Ausrüstung gezeigt sein.

Kraftstoffverbrauchsinformation



Zykluszeitverbesserung

Die HW-Serie bietet höhere Produktivität auf der Baustelle durch schnellere Arbeitsspiele: Beim Lkw-Beladen sind die Maschinen 15 %, beim Einebnen 12 % schneller als die 9er-Serie.

EFFIZIENTER, STÄRKER

Kraftstoffeffizientes Hochleistungsaggregat

Die HW-Serie verfügt über einen umweltfreundlichen Motor, der sich durch sowohl beste Kraftstoffeffizienz als auch hohe Abgabeleistung auszeichnet. Das Aggregat hat seine herausragende Leistungsfähigkeit in anspruchsvollen Tests auf verschiedenen Baustellen unter Beweis gestellt und wird keinen Kundenwunsch offen lassen.



Farbige ÖKO-Anzeige

Die ÖKO-Anzeige unterstützt den wirtschaftlichen Maschinenbetrieb. Die farbigen Anzeigen weisen Motordrehmoment und Energieeffizienz aus. Genauso sieht der Bediener den durchschnittlichen und den Gesamtkraftstoffverbrauch. Der Kraftstoffverbrauch pro Stunde oder Tag ist über ein Detailmenü aufrufbar.



IPC (Intelligent Power Control)

Die IPC steuert die Maschinenleistung intelligent je nach den Arbeitsbedingungen. Der Modus kann über das Display aktiviert oder deaktiviert werden. Im Aushubmodus lässt sich der Pumpenförderstrom kraftstoffsparend und einfach mit einem Umschaltventil beeinflussen.

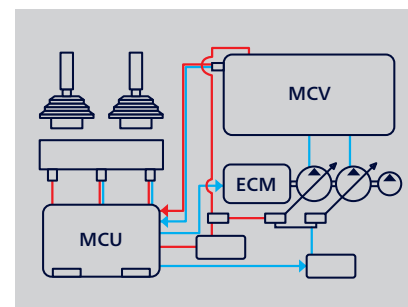

Neue variable Leistungssteuerung

Eingangs- und Ausgangssignale der Arbeitseinrichtung sind bei der HW-Serie auf einem Minimum gehalten – zugunsten niedriger Verbrauchswerte. Drei Leistungsmodi gewährleisten höchste Effizienz unter allen Einsatzanforderungen.

- * P-Modus (Power): maximale Geschwindigkeit und Kraft für schwere Arbeiten
- * S-Modus (Standard): optimale Leistung und Kraftstoffeffizienz für allgemeine Arbeiten
- * E-Modus (Economy): optimale Steuerung für leichte Arbeiten.



Volumenstromregelung für Anbaugeräte (Option)

Zur Optimierung des Pumpenförderstroms werden bei der HW-Serie zwei Pumpen unabhängig gesteuert. Die Funktion ermöglicht es, die effektive Förderleistung (für zehn verschiedene Hydraulikhämmer und zehn Abbruchscheren) exakt auf das jeweilige Anbaugerät und die Arbeitsbedingungen abzustimmen.

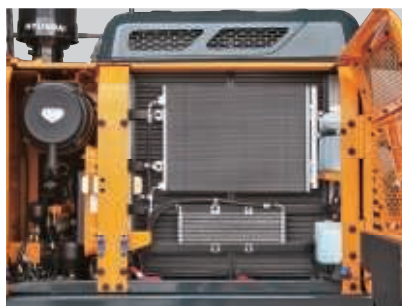

Neues Kühlsystem mit höherem Luftdurchsatz

Das Kühlmodul der HW-Serie verbessert durch einen dreistufigen Schichtaufbau den Lufteintrag und die Wärmeableitung, liefert somit eine ausgezeichnete Kühlleistung und ist leicht zu reinigen.

Elektronische Visko-Lüfterkupplung

Die elektronische Lüfterkupplung reduziert Betriebsgeräusche und Energieverbrauch durch eine präzise Drehzahlsteuerung abhängig von der Hydrauliköl- und Kühlmittemperatur der arbeitenden Maschine. Auch kann hierdurch die Aufwärmung des Hydrauliköls beschleunigt werden.

Großer Lufteinlass mit Gitterabdeckung

Das vergrößerte Luftloch in der lufteinlassseitigen Abdeckung verfügt über ein feinmaschiges Gitter, das Fremdstoffe aus dem System hält und so die Lebensdauer verlängert.

ZUVERLÄSSIGER, ROBUSTER

Neues Außendesign für mehr Robustheit und Sicherheit

Der wahre Wert der HW-Serie zeigt sich in ihrer Standhaftigkeit und Ausdauer. Die robuste Konstruktion von Unterwagen und Oberwagen verträgt von außen eingetragene Erschütterungen und hohe Arbeitslasten, und auch die rigoros getesteten Anbaugeräte statten die HW-Serie mit hohem Einsatzwert für raue Bedingungen und mit dem Versprechen höherer Produktivität aus.



Verschleißfeste Bolzen, Buchsen und Polymerscheiben

Die Verbindungsteile zwischen Ausrüstung und Anbaugeräten sind bei der HW-Serie reibungsärmer geworden. Die eingesetzten Bolzen, Buchsen und Polymerscheiben sind verschleißfest ausgeführt und sorgen für passgenaue Schnittstellen mit ausgezeichneten, dauerbeständigen Gleit- und Gelenkeigenschaften.



Strapazierfähiges Kühlmodul

Die HW-Serie verfügt über ein Kühlmodul, das seine Leistungsfähigkeit und Strapazierfähigkeit in härtesten Tests unter Beweis gestellt hat.



Robuste, langlebige Konstruktion von Ober- und Unterwagen und Anbaugeräten

Oberwagen, Unterwagen und Anbaugeräte der HW-Serie erfüllen höhere Ansprüche an die strukturelle Langzeitstabilität als sie auf der Baustelle gestellt werden. Das belegen zahlreiche Tests, unter Einsatzbedingungen und in virtuellen Simulationen. Die Verschleißfestigkeit des Löffels wurde durch den Einsatz eines neuen Materials verbessert.



Verschleißschutzplatte

Eine Verschleißschutzplatte am Ende des Stiels minimiert den Reibverschleiß an der Verbindung zwischen Stiel und Löffel. Reduzierte Löffelvibrationen ermöglichen stabileres Arbeiten auch mit hohen Lasten.



* Auf dem Foto kann optionale Ausrüstung gezeigt sein.



Hochwertige (hochdruckfeste) Schläuche

In der HW-Serie sind Hochdruckschläuche mit verbesserter Hitze- und Druckbeständigkeit eingesetzt, auch dies ein Beitrag zur Langlebigkeit der Ausrüstung.



* Auf dem Foto kann optionale Ausrüstung gezeigt sein.

Neue Klimaanlage

Dank weiterer Verbesserungen der Heizungs- und Klimaanlage wartet die HW-Serie mit einer um 15 % höheren Temperaturregelkapazität für einen jederzeit angenehmes Arbeitsklima auf. Die Belüftung ist so angelegt, dass warme und kühle Luft sanft den Kopfbereich anströmen oder gleichmäßig in der Kabine zirkuliert werden.

INFOTAINMENT-KABINE

Vergrößerte Instrumententafel für leichtere Überwachung

Eine Vielzahl von elektronischen Funktionen sind für den Fahrer effizient an einem günstigen Ort zusammengelegt. Das hochentwickelte Infotainment-System, ein Produkt der HHI-Informationstechnologie, ermöglicht Produktivität und Spaß bei der Arbeit zugleich! Die HW-Serie von HHI bietet Kunden mehr Wert und mehr Vergnügen.



Intelligentes Kontrollsystem

Das 8-Zoll-Display in Kapazitivtechnik (ähnlich einem Smartphone-Display) der HW-Serie ist 30 % größer als beim Vormodell und leicht ablesbar. Mit den Displayschaltern lässt sich der Harnstoffvorrat genauso leicht wie die Außentemperatur prüfen. Bedien- und Anzeigeelemente für Audio-AUX, Klimaanlage, Heizung und Neigungssensor tragen zum Komfort des Bedieners bei.



Haptische Steuerung

Mit dem haptischen Multifunktionsknopf lassen sich mühelos und bequem Gas, Klimaanlage und Kombiinstrument bedienen. Sollte der haptische Schalterknopf ausfallen, wird im Kombiinstrument ein Notmodus aktiviert, der die Funktionen ausfallsicher macht.



Neues Audiosystem

Mit Radiogerät und USB-gestütztem MP3-Player, und zusätzlich mit integrierter Bluetooth-Freisprecheinrichtung und eingebautem Mikrofon, sodass während der Arbeit und Fahrt das Telefon bedient werden kann. Das Radiogerät wurde von hinten nach rechts verlegt und ist damit besser erreichbar.

Wi-Fi Direct mit Smartphone (Miracast)

Das Miracast-System nutzt die WLAN-Funktion des Smartphones und ermöglicht es dem Bediener einfach und komfortabel, diverse Funktionen seines Smartphones, wie Navigation, Webbrowser, Video und Musik, auf den großen Bildschirm zu legen (derzeit für Android-Mobiltelefone)



Proportionale Zusatzhydraulik

- Option: Proportional wirkender Schalter für feinfühligere Geschwindigkeitssteuerung
- Höherer Komfort für den Bediener

MODERNER KOMFORT, EINFACH UND SICHER

Neue Kabine für verbesserten Komfort

Leise, vibrationsarm und ergonomisch gestaltet – so erlebt sich das Kabineninnere komfortabel und angenehm! Ein besonderes Augenmerk bei der HW-Serie sind die Sicherheit und der Komfort des Bedieners: So ist im Sinne optimaler Arbeitsbedingungen auch die schnelle und sichere Inspektion der Ausrüstung jederzeit und an jedem Ort gewährleistet.

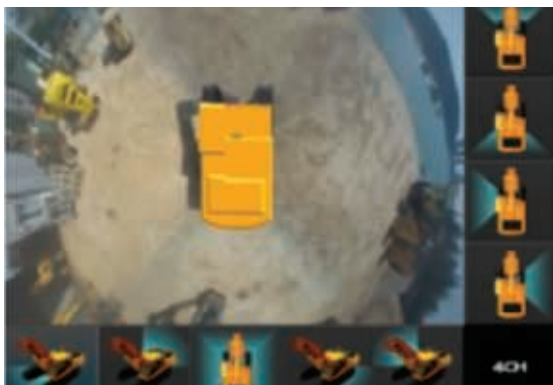

Kameragestützte virtuelle Draufsicht incl. Bewegtoobjektüberwachung (AAVM + MOD)

Die HW-Serie verfügt über ein Rundumsicht-Videokamerasystem nach dem neuesten Stand der Technik. Das System ermöglicht den unfallverhütenden Blick in alle Richtungen. Der Bediener erhält Sicht nach vorn und hinten, rechts und links der Maschine.

- * AAVM (Advanced Around View Monitoring): Der erweiterte Rundumsichtmonitor bietet neun Ansichten einschließlich 3D-Vogelperspektive und 2D/4KA-Sicht.
- * IMOD (Intelligent Moving Object Detection): Die intelligente Bewegtoobjekterkennung erfasst Personen und Gegenstände, die sich innerhalb des Erfassungsbereichs (5 m) bewegen.



Einfacher Zugang zu DEF/AdBlue®-Versorgung

Der DEF/AdBlue®-Behälter befindet sich im Werkzeugkasten und der Befüllanschluss ist leicht zugänglich vom Behälter abgesetzt angeordnet. Eine rote Warnleuchte signalisiert die Füllstoppgrenze. Das DEF/AdBlue®-Zuführmodul befindet sich zur einfachen Wartung und zum Filterwechsel neben dem Kraftstofftank.



Hi-mate (Maschinenmanagementsystem)

Hi-mate ist das Hyundai-Fernverwaltungssystem, das dem Betreiber und Wartungspersonal beim Händler Zugriff auf wichtige Wartungs- und Diagnoseinformationen der Maschine von jedem Computer mit Internetzugang aus bietet. Anwender können den Standort der Maschine per digitaler Kartierung orten und Grenzen setzen, innerhalb derer die Maschine bewegbar ist. So werden Serviceeinsätze vor Ort auf ein Minimum begrenzt. Hi-mate spart dem Eigentümer und dem Händler Zeit und Geld, da vorbeugende Wartung besser geplant und ungeplante Stillstandzeiten der Maschine vermieden werden können.

- * Die Funktionalität des Systems kann je nach der Verfügbarkeit des Datenübertragungssignals eingeschränkt sein.



* Auf dem Foto kann optionale Ausrüstung gezeigt sein.

Schwenkbegrenzung (Option)

Die Schwenkbegrenzung erhöht die Stabilität der Maschine, wo die Schwenkbewegung automatisch begrenzt werden soll – Arbeitsgeschwindigkeit und Produktivität gewinnen hierdurch.

Feinsteuerung Schwenken (Option)

Diese Option ermöglicht bei Bedarf eine komfortable Feinsteuerung des Schwenkvorgangs.

TECHNISCHE DATEN

MOTOR		
Hersteller / Modell	Cummins QSB6.7	
Typ	Turboaufgeladener 4-Takt-Dieselmotor mit Ladeluftkühlung	
Nennleistung am Schwungrad	SAE J1995 (brutto)	136,8 kW (183 PS) bei 2000 U/min
	J1349 (netto)	129,4 kW (174 PS) bei 2000 U/min
	DIN 6271/1 (brutto)	129,4 kW (186 PS) bei 2000 U/min
	6271/1 (netto)	136,8 kW (176 PS) bei 2000 U/min
Höchstdrehmoment	85,7 kgf-m (620 lbf-ft) bei 1500 U/min	
Bohrung x Hub	107 x 124 mm (4,2" x 4,9")	
Hubraum	6700 cc (409 cu in)	
Batterien	2 x 12 V x 100 Ah	
Anlasser	Denso 24 V - 4,8 kW	
Generator	Denso 24 V - 95 A	

HYDRAULIKSYSTEM	
HAUPTPUMPE	
Typ	Verstellbare Axialkolbenpumpen in Tandemausführung
Maximaler Durchfluss	2 x 228,2 l/min
Hilfspumpe für Vorsteuerkreis	Zahnradpumpe

Quererfassendes und kraftstoffsparendes Pumpensystem

HYDRAULIKMOTOREN	
Fahren	Axialkolbenmotor mit zwei Geschwindigkeiten mit Bremsventil und Parkbremse
Schwenken	Axialkolbenmotor mit automatischer Bremse

ÜBERDRUCKVENTILEINSTELLUNG	
Anbaugerätkreise	350 kgf/cm ² (4980 psi)
Fahren	380 kgf/cm ² (5400 psi)
Leistungsstufe (Ausleger, Löffelstiel, Löffel)	380 kgf/cm ² (5400 psi)
Schwenkkreis	265 kgf/cm ² (3770 psi)
Vorsteuerkreis	40 kgf/cm ² (570 psi)
Serviceventil	Installiert

HYDRAULIKZYLINDER		
Zylinder: Bohrung x Hub	Ausleger: Ø 120 x 1290 mm	
	Löffelstiel: Ø 140 x 1510 mm	
	Tiefelöffel: Ø 120 x 1055 mm	
	Planierschild: Ø 125 x 222 mm	
	Abstützung: Ø 130 x 427 mm	
	Zweiteiliger Ausleger	1: Ø 130 x 427 mm
		2: Ø 130 x 427 mm

ANTRIEBE UND BREMSEN	
Antriebsart	Vollhydrostatisch
Antriebsmotor	Axialkolbenmotor, mit Bremse integriert
Untersetzung	Planetenuntersetzungsgetriebe
Max. Zugkraft	11600 kgf (25,570 lbf)
Max. Fahrgeschwindigkeit (Schnell-/Langsamgang)	35 km/h (21,7 mph) / 9,1 km/h (5,65 mph)
Steigfähigkeit	31,5° (61%)
Handbremse	Mehrscheibenausführung, nass

STEUERUNG	
Vorsteuerdruckunterstütze Joysticks und Pedale mit abnehmbarem Hebel für nahezu kraft- und ermüdungsfreie Bedienung.	
Vorsteuerung	Zwei Joysticks mit einem Sicherheitshebel (links): Schwenken und Löffelstiel (rechts): Ausleger und Tiefelöffel (ISO)
Fahren und Lenken	Zwei Hebel mit Pedalen
Motordrossel	Elektrisch, als Drehregler ausgeführt

ACHSEN UND BEREIFUNG	
Pendelnd gelagerte Vorderachse mit Mittelaufhängung. Mittels Pendelsperrzylinder verriegelbar. Die Hinterachse ist fest mit dem Unterwagen verbunden.	
Reifen	10.00-20-16PR, doppelt (mit Schlauch)
(wahlweise)	10.00-20, doppelt (massiv)

LENKANLAGE	
Die hydraulisch betätigte Orbitrol-Lenkanlage wirkt über die Lenkzylinder auf die Vorderräder.	
Min. Wenderadius	6690 mm (21' 11")

SCHWENKWERK	
Schwenkmotor	Axialkolbenmotor mit festem Schluckvolumen
Schwenkuntersetzung	Planetenraduntersetzung
Drehkranzschmierung	Fettbad
Schwenkbremse	Mehrscheibenausführung, nass
Schwenkgeschwindigkeit	9,7 U/min

SERVICE-FÜLLMENGEN			
Nachfüllmenge	Liter	US gal	UK gal
Kraftstofftank	310,0	81,9	68,2
Motorkühlmittel	40	10,6	8,8
Motoröl	23,7	6,3	5,2
Schwenkeinrichtung	6,2	1,6	1,4
Achse	vorne	14,6	3,9
	hinten	18,5	4,9
Hydrauliksystem (einschl. Behälter)	340,0	89,8	74,8
Hydraulikölbehälter	165,0	43,6	36,3
DEF/AdBlue®	27	7,1	5,9

UNTERWAGEN	
Vollgeschweißter, spannungsarmer Rahmen aus verstärkten Kastenprofilen. Planierschild und Abstützungen sind erhältlich. Bolzenausführung.	
Planierschild	Eine sehr nützliche Ergänzung zum Planieren, Verfüllen oder Räumen.
Abstützung	Empfehlenswert für max. Arbeitsstabilität beim Ausschachten und Heben. Vorn oder hinten anbaubar.

BETRIEBSGEWICHT (CIRCA)	
Betriebsgewicht, einschliesslich 5650 mm (18' 6") Ausleger; 2920 mm (9' 7") Löffelstiel; 0,80 m ³ (1,05 yd ³) Löffel gehäuft nach SAE, Schmiermittel, Kühlmittel, vollem Kraftstofftank, vollem Hydraulikölbehälter und aller Standardausrüstung.	

BETRIEBSGEWICHT	
Planierschild hinten und Abstützungen vorne	21200 kg (46,740 lb)
Vier Abstützplatten	21300 kg (46,960 lb)
Abstützungen hinten und Planierschild vorne	21300 kg (46,960 lb)

AUSWAHLHILFE BAGGERLÖFFEL UND SCHACHTKRAFT

LÖFFEL

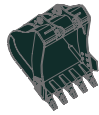

gehäuft nach SAE
m³ (yd³)

0,80 (1.05)
0,87 (1.14)
0,92 (1.20)

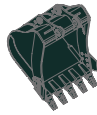

1,10 (1.44)
1,20 (1.57)
1,34 (1.75)

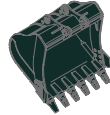

1,34 (1.75)

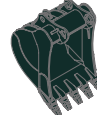

◆ 0,90 (1.18)
◆ 1,05 (1.37)

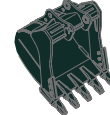

◆ 0,87 (1.14)

Inhalt m ³ (yd ³)		Breite mm (in)		Gewicht kg (lb)	Empfehlung mm (ft.in)					
					5680 (18' 6") Ausleger			5390 (17' 8") Zweiteiliger Ausleger		
gehäuft nach SAE	gehäuft nach CECE	Ohne Seiten- schneidkanten	Mit Seiten- schneidkanten		2000 (6' 7") Löffelstiel	2400 (7' 10") Löffelstiel	2920 (9' 7") Löffelstiel	2000 (6' 7") Löffelstiel	2400 (7' 10") Löffelstiel	2920 (9' 7") Löffelstiel
0,80 (1.05)	0,70 (0.92)	1070 (42.1)	1160 (45.7)	700 (1,700)	●	●	●	●	●	●
0,87 (1.14)	0,76 (0.99)	1140 (44.9)	1230 (48.4)	800 (1,760)	●	●	●	●	●	■
0,92 (1.20)	0,80 (1.05)	1190 (46.9)	1280 (50.4)	820 (1,810)	●	●	■	●	●	■
1,10 (1.44)	0,96 (1.26)	1375 (54.1)	1465 (57.7)	890 (1,960)	●	■	▲	■	■	▲
1,20 (1.57)	1,05 (1.37)	1390 (54.7)	1480 (58.3)	920 (2,030)	●	■	-	■	▲	-
1,34 (1.75)	1,17 (1.53)	1525 (60.0)	1615 (63.6)	990 (2,180)	■	▲	-	▲	-	-
◆ 0,90 (1.18)	0,79 (1.03)	1210 (47.6)	-	880 (1,940)	●	●	■	●	●	■
◆ 1,05 (1.37)	0,92 (1.20)	1355 (53.3)	-	940 (2,070)	●	■	▲	■	■	●
◆ 0,87 (1.14)	0,77 (1.01)	1195 (47.0)	-	940 (2,070)	●	●	■	●	●	■

◆ Tieflöffel für hohe Beanspruchung
◆ Felslöffel für hohe Beanspruchung

● : Für Material mit einer Dichte von maximal 2000 kg /m³ (3370 lb/ yd³)
■ : Für Material mit einer Dichte von maximal 1600 kg /m³ (2700 lb/ yd³)
▲ : Für Material mit einer Dichte von maximal 1100 kg /m³ (1850 lb/ yd³)

ANBAUGERÄT

Ausleger und Löffelstiel sind als verschweißtes, spannungsarmes Kastenprofil ausgeführt.

Erhältlich: Ausleger in 5,65 m (18' 6") und Zweiteiliger Ausleger in 5,39 m (17' 8") und Löffelstiel in 2,0 m (6' 7"); 2,4 m (7' 10") und 2,92 m (9' 7").

SCHACHTKRAFT

Löffelstiel	Länge	mm (ft.in)	2000 (6' 7")	2400 (7' 10")	2920 (9' 7")	Anmerkungen:
	Gewicht	kg (lb)	975 (2,150)	1045 (2,300)	1095 (2,410)	
Tieflöffel Losbrech- kraft	SAE	kN	133,4 [144,8]	133,4 [144,8]	133,4 [144,8]	[]: Leistungsstufe
		kgf	13600 [14770]	13600 [14770]	13600 [14770]	
		lbf	29980 [32550]	29980 [32550]	29980 [32550]	
	ISO	kN	152,0 [165,0]	152,0 [165,0]	152,0 [165,0]	
		kgf	15500 [16830]	15500 [16830]	15500 [16830]	
		lbf	34170 [37100]	34170 [37100]	34170 [37100]	
Tieflöffelstiel Reißkraft	SAE	kN	144,2 [156,5]	119,6 [129,9]	102,0 [110,7]	
		kgf	14700 [15960]	12200 [13250]	10400 [11290]	
		lbf	32410 [35190]	26900 [29210]	22930 [24900]	
	ISO	kN	151,0 [164,0]	125,5 [136,3]	106,9 [116,1]	
		kgf	15400 [16720]	12800 [13900]	10900 [11830]	
		lbf	33950 [36860]	28220 [30640]	24030 [26090]	

Hinweis : Stielgewicht inklusive Löffelzylinder, Verbindungsstangen und Bolzen.

MASSE UND ARBEITSBEREICH

ABMESSUNGEN HW210 AUSLEGER

Ausleger in 5,65 m (18' 6") und Löffelstiel in 2,92 m (9' 7"), Planierschild hinten und Abstützungen vorne.

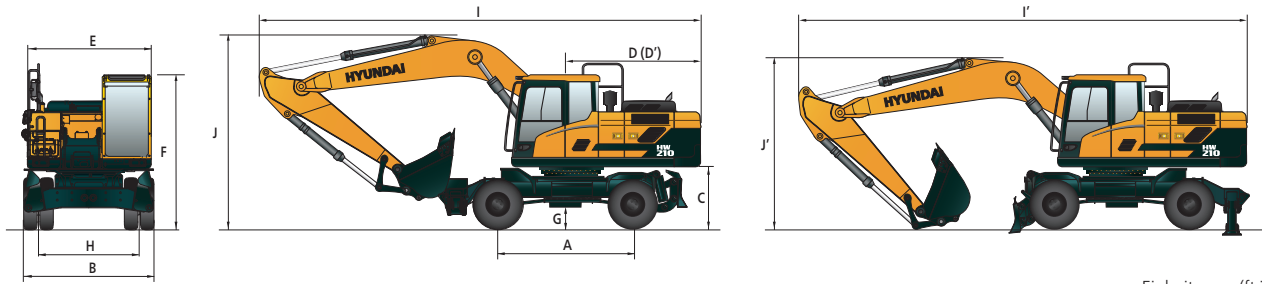

Einheit : mm (ft-in)

A	Radstand	2800 (9' 2")
B	Gesamtbreite	2530 (8' 4")
C	Bodenfreiheit des Heckgegengewichts	1300 (4' 3")
D	Hecklänge	2770 (9' 1")
D'	Min. Heckschwenkradius	2850 (9' 4")
E	Oberwagenbreite	2530 (8' 4")
F	Gesamthöhe der Kabine	3245 (10' 8")
G	Mindest-Bodenfreiheit	353 (1' 2")
H	Spurbreite	1914 (6' 3")

Auslegerlänge	5680 (18' 6")		
Löffelstiellänge	2000 (6' 7")	2400 (7' 10")	2920 (9' 7")
I Gesamtlänge (Fahrstellung)	9590 (31' 8")	9540 (31' 5")	9380 (30' 9")
I' Gesamtlänge (Transportstellung)	9680 (31' 9")	9570 (31' 5")	9500 (31' 2")
J Gesamthöhe des Auslegers (Fahrstellung)	3720 (12' 2")	3650 (11' 12")	4020 (13' 2")
J' Gesamthöhe des Auslegers (Transportstellung)	3350 (10' 12")	3240 (10' 8")	3150 (10' 4")

ARBEITSBEREICH HW210 AUSLEGER

Einheit : mm (ft-in)

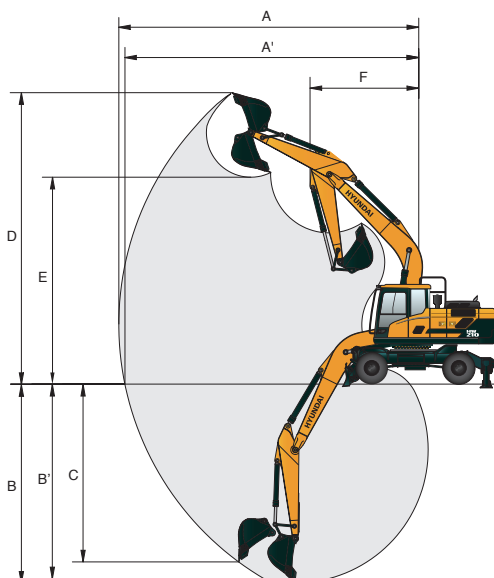

Auslegerlänge	5680 (18' 6")		
Löffelstiellänge	2000 (6' 7")	2400 (7' 10")	2920 (9' 7")
A Max. Schachtweite	9110 (29' 11")	9480 (31' 1")	9960 (32' 8")
A' Max. Schachtweite am Boden	8870 (29' 1")	9260 (30' 5")	9750 (32' 0")
B Max. Schachttiefe	5480 (18' 0")	5880 (19' 3")	6380 (20' 11")
B' Max. Schachttiefe (auf ca. 2,40 m)	5240 (17' 2")	5670 (18' 7")	6210 (20' 4")
C Max. vertikale Abstehtiefe	4970 (16' 4")	5470 (17' 11")	5810 (19' 1")
D Max. Einstechhöhe	9500 (31' 2")	9730 (31' 11")	10000 (32' 10")
E Max. Ladehöhe	6670 (21' 11")	6900 (22' 8")	7160 (23' 6")
F Min. Frontschwenkradius	3700 (12' 2")	3620 (11' 11")	3580 (11' 9")

MASSE UND ARBEITSBEREICH

ABMESSUNGEN HW210 ZWEITEILIGER AUSLEGER

Zweiteiliger Ausleger in 5,39 m (17' 8") und Löffelstiel in 2,4 m (7' 10"), Planierschild hinten und Abstützungen vorne.

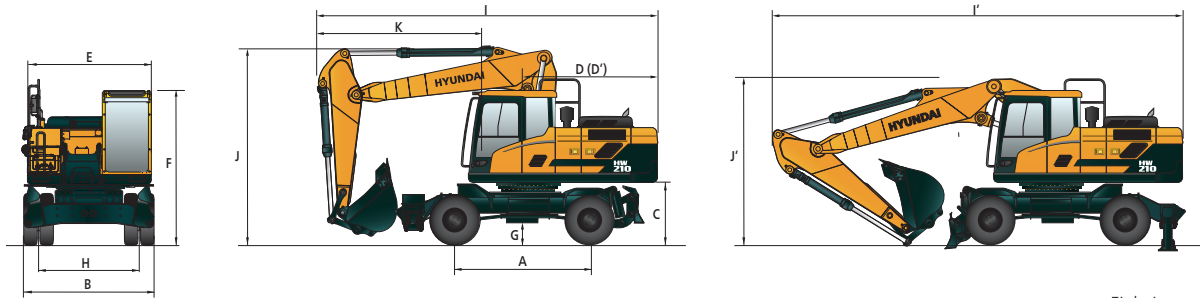

Einheit : mm (ft-in)

A	Radstand	2800 (9' 2")
B	Gesamtbreite	2530 (8' 4")
C	Bodenfreiheit des Heckgegengewichts	1300 (4' 3")
D	Hecklänge	2770 (9' 1")
D'	Min. Heckschwenkradius	2850 (9' 4")
E	Oberwagenbreite	2530 (8' 4")
F	Gesamthöhe der Kabine	3245 (10' 8")
G	Mindest-Bodenfreiheit	353 (1' 2")
H	Spurbreite	1914 (6' 3")

Auslegerlänge	5390 (17' 8")		
Löffelstiellänge	2000 (6' 7")	2400 (7' 10")	2920 (9' 7")
I Gesamtlänge (Fahrstellung)	7180 (23' 7")	7130 (23' 5")	7090 (23' 3") (ohne Löffel)
I' Gesamtlänge (Transportstellung)	9420 (30' 11")	9350 (30' 8")	9310 (30' 7")
J Gesamthöhe des Auslegers (Fahrstellung)	4000 (13' 1")	4000 (13' 1")	4000 (13' 1")
J' Gesamthöhe des Auslegers (Transportstellung)	3090 (10' 2")	3050 (10' 0")	3040 (9' 12")
K Ende der Arbeitsausrüstung bis Lenkrad	3500 (11' 6")	3500 (11' 6")	3500 (11' 6")

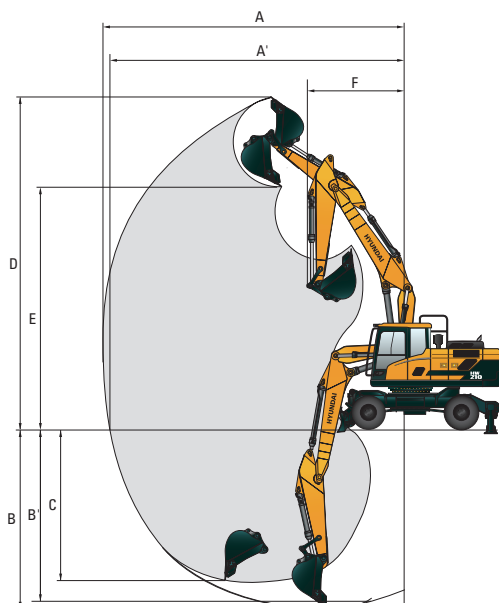

ARBEITSBEREICH HW210 ZWEITEILIGER AUSLEGER

Einheit : mm (ft-in)













Auslegerlänge	5680 (18' 6")		
Löffelstiellänge	2000 (6' 7")	2400 (7' 10")	2920 (9' 7")
A Max. Schachtweite	8890 (29' 2")	9290 (30' 6")	9800 (32' 2")
A' Max. Schachtweite am Boden	8670 (28' 5")	9080 (29' 9")	9600 (31' 6")
B Max. Schachttiefe	5250 (17' 3")	5630 (18' 6")	6150 (20' 2")
B' Max. Schachttiefe (auf ca. 2,40 m)	5090 (16' 8")	5500 (18' 1")	6030 (19' 9")
C Max. vertikale Abstechtiefte	4330 (14' 2")	4800 (15' 9")	5330 (17' 6")
D Max. Einstechhöhe	9930 (32' 7")	10270 (33' 8")	10650 (34' 11")
E Max. Ladehöhe	7020 (23' 0")	7350 (24' 1")	7730 (25' 4")
F Min. Frontschwenkradius	3260 (10' 8")	2970 (9' 9")	2760 (9' 1")

HUBVERMÖGEN











 Lastradius Frontauslage  Lastradius Seitenauslage bzw. 360 Grad

HW210

5,65 m (18' 6") Ausleger; 2,00 m (6' 7") Löffelstiel; 0,80 m³ Löffel (nach SAE gehäuft) und Vier Abstützplatten abgesenkt.

Lasthöhe m (ft)	Lastradius								Max. Reichweite			
	3.0 m (10 ft)		4.5 m (15 ft)		6.0 m (20 ft)		7.5 m (25 ft)		Volumen	Reichweite		
											m (ft)	
7.5 m (25 ft)	kg								*4060	*4060	6.85	
	lb								*8950	*8950	(22.5)	
6.0 m (20 ft)	kg				*4520	*4520			*4150	4120	7.89	
	lb				*9960	*9960			*9150	9080	(25.9)	
4.5 m (15 ft)	kg	*8830	*8830	*6030	*6030	*5030	*5030		*4300	3560	8.48	
	lb	*19470	*19470	*13290	*13290	*11090	*11090		*9480	7850	(27.8)	
3.0 m (10 ft)	kg			*7850	*7850	*5830	*5830	*4980	4260	*4470	3330	8.73
	lb			*17310	*17310	*12850	*12850	*10980	9390	*9850	7340	(28.6)
1.5 m (5 ft)	kg			*9310	*9310	*6610	5920	*5330	4150	*4680	3320	8.67
	lb			*20530	*20530	*14570	13050	*11750	9150	*10320	7320	(28.4)
Boden- niveau	kg			*9910	9210	*7090	5770			*4880	3550	8.30
	lb			*21850	20300	*15630	12720			*10760	7830	(27.2)
-1.5 m (-5 ft)	kg	*14170	*14170	*9750	9210	*7100	5750			*5040	4150	7.57
	lb	*31240	*31240	*21500	20300	*15650	12680			*11110	9150	(24.8)
-3.0 m (-10 ft)	kg	*12470	*12470	*8790	*8790					*4950	*4950	6.30
	lb	*27490	*27490	*19380	*19380					*10910	*10910	(20.7)



5,65 m (18' 6") Ausleger; 2,00 m (6' 7") Löffelstiel; 0,80 m³ Löffel (nach SAE gehäuft) und Vier Abstützplatten gehoben.

Lasthöhe m (ft)	Lastradius								Max. Reichweite			
	3.0 m (10 ft)		4.5 m (15 ft)		6.0 m (20 ft)		7.5 m (25 ft)		Volumen	Reichweite		
											m (ft)	
7.5 m (25 ft)	kg								*4060	2680	6.85	
	lb								*8950	5910	(22.5)	
6.0 m (20 ft)	kg					*4520	3300			3880	1980	7.89
	lb					*9960	7280			8550	4370	(25.9)
4.5 m (15 ft)	kg	*8830	*8830	*6030	5030	*5030	3140			3360	1640	8.48
	lb	*19470	*19470	*13290	11090	*11090	6920			7410	3620	(27.8)
3.0 m (10 ft)	kg			*7850	4500	5760	2910	4010	1970	3130	1490	8.73
	lb			*17310	9920	12700	6420	8840	4340	6900	3280	(28.6)
1.5 m (5 ft)	kg			8670	4110	5530	2710	3900	1880	3120	1470	8.67
	lb			19110	9060	12190	5970	8600	4140	6880	3240	(28.4)
Boden- niveau	kg			8490	3960	5390	2590			3340	1580	8.30
	lb			18720	8730	11880	5710			7360	3480	(27.2)
-1.5 m (-5 ft)	kg	*14170	7580	8490	3960	5370	2570			3900	1900	7.57
	lb	*31240	16710	18720	8730	11840	5670			8600	4190	(24.8)
-3.0 m (-10 ft)	kg	*12470	7790	8630	4080					*4950	2680	6.30
	lb	*27490	17170	19030	8990					*10910	5910	(20.7)

1. Die Hublast richtet sich nach der Definition in SAE J1097 und ISO 10567.
2. Die Hublast der Serie ROBEX darf auf festem, ebenem Untergrund maximal 75 % der Kipplast der Maschine bzw. 87 % der gesamten hydraulischen Hubkraft betragen.











3. Der Lasthaken befindet sich an der Rückseite des Tieflöffels.
4. (*) gibt die Lastbegrenzung durch die hydraulische Hubkraft an.

HUBVERMÖGEN











 Lastradius Frontauslage  Lastradius Seitenauslage bzw. 360 Grad

HW210

5,65 m (18' 6") Ausleger; 2,00 m (6' 7") Löffelstiel; 0,80 m³ Löffel (nach SAE gehäuft), Abstützungen und Planierschild abgesenkt.

Lasthöhe m (ft)		Lastradius								Max. Reichweite		
		3.0 m (10 ft)		4.5 m (15 ft)		6.0 m (20 ft)		7.5 m (25 ft)		Volumen		Reichweite m (ft)
												
7.5 m (25 ft)	kg lb									*4090 *9020	*4090 *9020	6.85 (22.5)
6.0 m (20 ft)	kg lb					*4550 *10030	*4550 *10030			*4170 *9190	3400 7500	7.89 (25.9)
4.5 m (15 ft)	kg lb	*8890 *19600	*8890 *19600	*6070 *13380	*6070 *13380	*5060 *11160	*5060 *11160			*4310 *9500	2930 6460	8.48 (28.8)
3.0 m (10 ft)	kg lb			*7880 *17370	*7880 *17370	*5860 *12920	5040 11110	*4990 *11000	3490 7690	*4480 *9880	2720 6000	8.73 (28.6)
1.5 m (5 ft)	kg lb			*9330 *20570	7490 16510	*6630 *14620	4810 10600	*5340 *11770	3390 7470	*4680 *10320	2710 5970	8.67 (28.4)
Boden- niveau	kg lb			*9910 *21850	7310 16120	*7100 *15650	4680 10320			*4880 *10760	2890 6370	8.30 (27.2)
-1.5 m (-5 ft)	kg lb	*14120 *31130	*14120 *31130	*9740 *21470	7310 16120	*7090 *15630	4650 10250			*5020 *11070	3390 7470	7.57 (24.8)
-3.0 m (-10 ft)	kg lb	*12390 *27320	*12390 *27320	*8750 *19290	7450 16420					*4910 *10820	4650 10250	6.30 (20.7)

5,65 m (18' 6") Ausleger; 2,00 m (6' 7") Löffelstiel; 0,80 m³ Löffel (nach SAE gehäuft), Abstützungen abgesenkt und Planierschild gehoben.

Lasthöhe m (ft)		Lastradius								Max. Reichweite		
		3.0 m (10 ft)		4.5 m (15 ft)		6.0 m (20 ft)		7.5 m (25 ft)		Volumen		Reichweite m (ft)
												
7.5 m (25 ft)	kg lb									*4090 *9020	2680 5910	6.85 (22.5)
6.0 m (20 ft)	kg lb					*4550 *10030	3300 7280			3880 8550	1980 4370	7.89 (25.9)
4.5 m (15 ft)	kg lb	*8890 *19600	*8890 *19600	*6070 *13380	5030 11090	*5060 *11160	3140 6920			3360 7410	1640 3620	8.48 (27.8)
3.0 m (10 ft)	kg lb			*7880 *17370	4500 9920	5760 12700	2910 6420	4010 8810	1970 4340	3130 6900	1490 3280	8.73 (28.6)
1.5 m (5 ft)	kg lb			8670 19110	4110 9060	5530 12190	2710 5970	3900 8600	1880 4140	3120 6880	1470 3240	8.67 (28.4)
Boden- niveau	kg lb			8490 18720	3960 8730	5390 11880	2590 5710			3340 7360	1580 3480	8.30 (27.2)
-1.5 m (-5 ft)	kg lb	*14120 *31130	7580 16710	8490 18720	3960 8730	5370 11840	2570 5670			3900 8600	1900 4190	7.57 (24.8)
-3.0 m (-10 ft)	kg lb	*12390 *27320	7790 17170	8630 19030	4080 8990					*4910 *10820	2680 5910	6.30 (20.7)

- Die Hublast richtet sich nach der Definition in SAE J1097 und ISO 10567.
- Die Hublast der Serie ROBEX darf auf festem, ebenem Untergrund maximal 75 % der Kipplast der Maschine bzw. 87 % der gesamten hydraulischen Hubkraft betragen.













- Der Lasthaken befindet sich an der Rückseite des Tieflöffels.
- (*) gibt die Lastbegrenzung durch die hydraulische Hubkraft an.

HUBVERMÖGEN













 Lastradius Frontauslage  Lastradius Seitenauslage bzw. 360 Grad

HW210

5,65 m (18' 6") Ausleger; 2,40 m (7' 10") Löffelstiel; 0,80 m³ Löffel (nach SAE gehäuft), Vier Abstützplatten abgesenkt.

Lasthöhe m (ft)		Lastradius										Max. Reichweite				
		1.5 m (5 ft)		3.0 m (10 ft)		4.5 m (15 ft)		6.0 m (20 ft)		7.5 m (25 ft)		Volumen		Reichweite m (ft)		
																
7.5 m (25 ft)	kg lb													*3760 *8290	*3760 *8290	7.34 (24.1)
6.0 m (20 ft)	kg lb							*4100 *9040	*4100 *9040					*3860 *8510	3770 8310	8.31 (27.3)
4.5 m (15 ft)	kg lb					*5450 *12020	*5450 *12020	*4660 *10270	*4660 *10270	*4350 *9590	*4350 *9590			*4010 *8840	3290 7250	8.87 (29.1)
3.0 m (10 ft)	kg lb					*7280 *16050	*7280 *16050	*5510 *12150	*5510 *12150	*4710 *10380	4260 9390			*4180 *9220	3090 6810	9.10 (29.9)
1.5 m (5 ft)	kg lb					*8900 *19620	*8900 *19620	*6350 *14000	5920 13050	*5140 *11330	4140 9130			*4380 *9660	3070 6770	9.05 (29.7)
Boden- niveau	kg lb			*9890 *21800	*9890 *21800	*9740 *21470	9180 20240	*6940 *15300	5740 12650	*5440 *11990	4050 8930			*4590 *10120	3260 7190	8.70 (28.5)
-1.5 m (-5 ft)	kg lb	*10720 *23630	*10720 *23630	*14740 *32500	*14740 *32500	*9810 *21630	9130 20130	*7090 *15630	5690 12540					*4780 *10540	3750 8270	8.00 (26.2)
-3.0 m (-10 ft)	kg lb	*15240 *33600	*15240 *33600	*13230 *29170	*13230 *29170	*9100 *20060	*9100 *20060	*6560 *14460	5760 12700					*4830 *10650	*4830 *10650	6.84 (22.4)
-4.5 m (-15 ft)	kg lb			*10230 *22550	*10230 *22550	*7020 *15480	*7020 *15480									

5,65 m (18' 6") Ausleger; 2,40 m (7' 10") Löffelstiel; 0,80 m³ Löffel (nach SAE gehäuft), Vier Abstützplatten gehoben.

Lasthöhe m (ft)		Lastradius										Max. Reichweite				
		1.5 m (5 ft)		3.0 m (10 ft)		4.5 m (15 ft)		6.0 m (20 ft)		7.5 m (25 ft)		Volumen		Reichweite m (ft)		
																
7.5 m (25 ft)	kg lb													*3760 *8290	2360 5200	7.34 (24.1)
6.0 m (20 ft)	kg lb							*4100 *9040	3350 7390					3550 7830	1780 3920	8.31 (27.3)
4.5 m (15 ft)	kg lb					*5450 *12020	5130 11310	*4660 *10270	3170 6990	4120 9080	2080 4590			3100 6830	1490 3280	8.87 (29.1)
3.0 m (10 ft)	kg lb					*7280 *16050	4580 10100	*5510 *12150	2930 6460	4010 8840	1970 4340			2910 6420	1350 2980	9.10 (29.9)
1.5 m (5 ft)	kg lb					8710 19200	4140 9130	5530 12190	2710 5970	3890 8580	1860 4100			2890 6370	1330 2930	9.05 (29.7)
Boden- niveau	kg lb			*9890 *21800	7340 16180	8450 18630	3930 8660	5360 11820	2560 5640	3800 8380	1790 3950			3070 6770	1420 3130	8.70 (28.5)
-1.5 m (-5 ft)	kg lb	*10720 *23630	*10720 *23630	*14740 *32500	7410 16340	8410 18540	3890 8580	5310 11710	2510 5530					3530 7780	1680 3700	8.00 (26.2)
-3.0 m (-10 ft)	kg lb	*15240 *33600	*15240 *33600	*13230 *29170	7610 16780	8510 18760	3980 8770	5380 11860	2570 5670					4610 10160	2280 5030	6.84 (22.4)
-4.5 m (-15 ft)	kg lb			*10230 *22550	7990 17610	*7020 *15480	4240 9350									

- Die Hublast richtet sich nach der Definition in SAE J1097 und ISO 10567.
- Die Hublast der Serie ROBEX darf auf festem, ebenem Untergrund maximal 75 % der Kipplast der Maschine bzw. 87 % der gesamten hydraulischen Hubkraft betragen.













- Der Lasthaken befindet sich an der Rückseite des Tieflöffels.
- (*) gibt die Lastbegrenzung durch die hydraulische Hubkraft an.

HUBVERMÖGEN













 Lastradius Frontauslage  Lastradius Seitenauslage bzw. 360 Grad

HW210

5,65 m (18' 6") Ausleger; 2,40 m (7' 10") Löffelstiel; 0,80 m³ Löffel (nach SAE gehäuft), Abstützungen und Planierschild abgesenkt.

Lasthöhe m (ft)		Lastradius										Max. Reichweite							
		1.5 m (5 ft)		3.0 m (10 ft)		4.5 m (15 ft)		6.0 m (20 ft)		7.5 m (25 ft)		Volumen		Reichweite m (ft)					
																			
7.5 m (25 ft)	kg lb																*3760 *8290	*3760 *8290	7.34 (24.1)
6.0 m (20 ft)	kg lb							*4100 *9040	*4100 *9040								*3860 *8510	3110 6860	8.31 (27.3)
4.5 m (15 ft)	kg lb					*5450 *12020	*5450 *12020	*4660 *10270	*4660 *10270	*4350 *9590	3610 7960						*4010 *8840	2700 5950	8.87 (29.1)
3.0 m (10 ft)	kg lb					*7280 *16050	*7280 *16050	*5510 *12150	5060 11160	*4710 *10380	3490 7690						*4180 *9220	2520 5560	9.10 (29.9)
1.5 m (5 ft)	kg lb					*8900 *19620	7530 16600	*6350 *14000	4810 10600	*5140 *11330	3370 7430						*4380 *9660	2500 5510	9.05 (29.7)
Boden- niveau	kg lb			*9890 *21800	*9890 *21800	*9740 *21470	7280 16050	*6940 *15300	4650 10250	*5440 *11990	3290 7250						*4590 *10120	2650 5840	8.70 (28.5)
-1.5 m (-5 ft)	kg lb	*10720 *23630	*10720 *23630	*14740 *32500	*14740 *32500	*9810 *21630	7230 15940	*7090 *15630	4590 10120								*4780 *10540	3060 6750	8.00 (26.2)
-3.0 m (-10 ft)	kg lb	*15240 *33600	*15240 *33600	*13230 *29170	*13230 *29170	*9100 *20060	7340 16180	*6560 *14460	4670 10300								*4830 *10650	4020 8860	6.84 (22.4)
-4.5 m (-15 ft)	kg lb			*10230 *22550	*10230 *22550	*7020 *15480	*7020 15480												

5,65 m (18' 6") Ausleger; 2,40 m (7' 10") Löffelstiel; 0,80 m³ Löffel (nach SAE gehäuft), Abstützungen abgesenkt und Planierschild gehoben.

Lasthöhe m (ft)		Lastradius										Max. Reichweite							
		1.5 m (5 ft)		3.0 m (10 ft)		4.5 m (15 ft)		6.0 m (20 ft)		7.5 m (25 ft)		Volumen		Reichweite m (ft)					
																			
7.5 m (25 ft)	kg lb																*3760 *8290	2360 5200	7.34 (24.1)
6.0 m (20 ft)	kg lb							*4100 *9040	3350 7390								3550 7830	1780 3920	8.31 (27.3)
4.5 m (15 ft)	kg lb					*5450 *12020	5130 11310	*4660 *10270	3170 6990	4120 9080	2080 4590						3100 6830	1490 3280	8.87 (29.1)
3.0 m (10 ft)	kg lb					*7280 *16050	4580 10100	*5510 *12150	2930 6460	4010 8840	1970 4340						2910 6420	1350 2980	9.10 (29.9)
1.5 m (5 ft)	kg lb					8710 19200	4140 9130	5530 12190	2710 5970	3890 8580	1860 4100						2890 6370	1330 2930	9.05 (29.7)
Boden- niveau	kg lb			*9890 *21800	7340 16180	8450 18630	3930 8660	5360 11820	2560 5640	3800 8380	1790 3950						3070 6770	1420 3130	8.70 (28.5)
-1.5 m (-5 ft)	kg lb	*10720 *23630	*10720 *23630	*14740 *32500	7410 16340	8410 18540	3890 8580	5310 11710	2510 5530								3530 7780	1680 3700	8.00 (26.2)
-3.0 m (-10 ft)	kg lb	*15240 *33600	*15240 *33600	*13230 *29170	7610 16780	8510 18760	3980 8770	5380 11860	2570 5670								4610 10160	2280 5030	6.84 (22.4)
-4.5 m (-15 ft)	kg lb			*10230 *22550	7990 17610	*7020 *15480	4240 9350												

1. Die Hublast richtet sich nach der Definition in SAE J1097 und ISO 10567.
2. Die Hublast der Serie ROBEX darf auf festem, ebenem Untergrund maximal 75 % der Kipplast der Maschine bzw. 87 % der gesamten hydraulischen Hubkraft betragen.













3. Der Lasthaken befindet sich an der Rückseite des Tieflöffels.
4. (*) gibt die Lastbegrenzung durch die hydraulische Hubkraft an.

HUBVERMÖGEN













 Lastradius Frontauslage  Lastradius Seitenauslage bzw. 360 Grad

HW210

5,65 m (18' 6") Ausleger; 2,92 m (9' 7") Löffelstiel; 0,80 m³ Löffel (nach SAE gehäuft), Vier Abstützplatten abgesenkt.

Lasthöhe m (ft)		Lastradius										Max. Reichweite			
		1.5 m (5 ft)		3.0 m (10 ft)		4.5 m (15 ft)		6.0 m (20 ft)		7.5 m (25 ft)		Volumen		Reichweite	
														m (ft)	
9.0 m (30 ft)	kg lb												*3350 *7390	*3350 *7390	6.52 (21.4)
7.5 m (25 ft)	kg lb												*3400 *7500	*3400 *7500	7.96 (26.1)
6.0 m (20 ft)	kg lb									*2360 *5800	*2360 *5800	*3510 *7740	3370 7430	8.85 (29.0)	
4.5 m (15 ft)	kg lb						*4140 *9130	*4140 *9130	*3920 *8640	*3920 *8640	*3650 *8050	2970 6550	9.37 (30.7)		
3.0 m (10 ft)	kg lb		*10640 *23460	*10640 *23460	*6480 *14290	*6480 *14290	*5020 *11070	*5020 *11070	*4350 *9590	4260 9390	*3820 *8420	2790 6150	9.59 (31.5)		
1.5 m (5 ft)	kg lb		*8960 *19750	*8960 *19750	*8280 *18250	*8280 *18250	*5950 *13120	5910 13030	*4840 *10670	4110 9060	*4010 *8840	2770 6110	9.54 (31.3)		
Boden- niveau	kg lb		*10270 *22640	*10270 *22640	*9290 *20700	9130 20130	*6660 *14680	5690 12540	*5240 *11550	3990 8800	*4220 *9300	2920 6440	9.21 (30.2)		
-1.5 m (-5 ft)	kg lb	*9530 *21010	*9530 *21010	*13530 *29830	*13530 *29830	*9740 *21470	9000 19840	*6990 *15410	5590 12320	*5370 *11840	3950 8710	*4430 *9770	3300 7280	8.56 (28.1)	
-3.0 m (-10 ft)	kg lb	*12990 *28640	*12990 *28640	*13990 *30840	*13990 *30840	*9350 *20610	9050 19950	*6760 *14900	5620 12390			*4570 *10080	4140 9130	7.50 (24.6)	
-4.5 m (-15 ft)	kg lb			*11590 *25550	*11590 *25550	*7910 *17440	*7910 *17440								



5,65 m (18' 6") Ausleger; 2,92 m (9' 7") Löffelstiel; 0,80 m³ Löffel (nach SAE gehäuft), Vier Abstützplatten gehoben.

Lasthöhe m (ft)		Lastradius										Max. Reichweite			
		1.5 m (5 ft)		3.0 m (10 ft)		4.5 m (15 ft)		6.0 m (20 ft)		7.5 m (25 ft)		Volumen		Reichweite	
														m (ft)	
9.0 m (30 ft)	kg lb												*3350 *7390	3040 6700	6.52 (21.4)
7.5 m (25 ft)	kg lb												*3400 *7500	2010 4430	7.96 (26.1)
6.0 m (20 ft)	kg lb									*2630 *5800	2160 4760	3170 6990	1540 3400	8.85 (29.0)	
4.5 m (15 ft)	kg lb						*4140 *9130	3210 7080	*3920 *8640	2090 4610	2800 6170	1300 2870	9.37 (30.7)		
3.0 m (10 ft)	kg lb		*10640 *23460	8580 18920	*6480 *14290	4680 10320	*5020 *11070	2950 6500	4010 8840	1960 4320	2630 5800	1180 2600	9.59 (31.5)		
1.5 m (5 ft)	kg lb		*8960 *19750	7420 16360	*8280 *18250	4170 9190	5520 12170	2690 5930	3860 8510	1830 4030	2610 5750	1150 2540	9.54 (31.3)		
Boden- niveau	kg lb		*10270 *22640	7170 15810	8400 18520	3870 8530	5310 11710	2500 5510	3740 8250	1730 3810	2740 6040	1220 2690	9.21 (30.2)		
-1.5 m (-5 ft)	kg lb	*9530 *21010	*9530 *21010	*13530 *29830	7180 15830	8280 18250	3770 8310	5210 11490	2420 5340	3700 8160	1680 3700	3100 6830	1410 3110	8.56 (28.1)	
-3.0 m (-10 ft)	kg lb	*12990 *28640	*12990 *28640	*13990 *30840	7340 16180	8340 18390	3820 8420	5240 11550	2440 5380			3890 8580	1860 4100	7.50 (24.6)	
-4.5 m (-15 ft)	kg lb			*11590 *25550	7660 16890	*7910 *17440	4000 8820								

- Die Hublast richtet sich nach der Definition in SAE J1097 und ISO 10567.
- Die Hublast der Serie ROBEX darf auf festem, ebenem Untergrund maximal 75 % der Kipplast der Maschine bzw. 87 % der gesamten hydraulischen Hubkraft betragen.











- Der Lasthaken befindet sich an der Rückseite des Tieflöffels.
- (*) gibt die Lastbegrenzung durch die hydraulische Hubkraft an.

HUBVERMÖGEN











 Lastradius Frontauslage  Lastradius Seitenauslage bzw. 360 Grad

HW210

5,39 m (17' 8") Zweiteiliger Ausleger; 2,00 m (6' 7") Löffelstiel; 0,80 m³ Löffel (nach SAE gehäuft), Abstützungen und Planierschild abgesenkt.

Lasthöhe m (ft)		Lastradius								Max. Reichweite		
		3.0 m (10 ft)		4.5 m (15 ft)		6.0 m (20 ft)		7.5 m (25 ft)		Volumen	Reichweite	
												m (ft)
9.0 m (30 ft)	kg lb									*3900 *8600	*3900 *8600	4.40 (14.4)
7.5 m (25 ft)	kg lb			*3980 *8770	*3980 *8770					*3660 *8070	*3660 *8070	6.49 (21.3)
6.0 m (20 ft)	kg lb	*6850 *15100	*6850 *15100	*4070 *8970	*4070 *8970	*4000 *8820	*4000 *8820			*3690 *8140	3670 8090	7.62 (25.0)
4.5 m (15 ft)	kg lb			*5020 *11070	*5020 *11070	*4320 *9520	*4320 *9520			*3800 *8380	3120 6880	8.25 (27.1)
3.0 m (10 ft)	kg lb			*6510 *14350	*6510 *14350	*4960 *10930	*4960 *10930	*4340 *9570	3550 7830	*3960 *8730	2880 6350	8.53 (28.0)
1.5 m (5 ft)	kg lb			*7880 *17370	7710 17000	*5650 *12460	4940 10890	*4640 *10230	3470 7650	*4160 *9170	2860 6310	8.50 (27.9)
Boden- niveau	kg lb			*8620 *19000	7490 16510	*6150 *13560	4790 10560			*4360 *9610	3060 6750	8.14 (26.7)
-1.5 m (-5 ft)	kg lb	*12970 *28590	*12970 *28590	*8660 *19000	7470 16470	*6240 *13760	4760 10490					



5,39 m (17' 8") Zweiteiliger Ausleger; 2,00 m (6' 7") Löffelstiel; 0,80 m³ Löffel (nach SAE gehäuft), Abstützungen abgesenkt und Planierschild gehoben.

Lasthöhe m (ft)		Lastradius								Max. Reichweite		
		3.0 m (10 ft)		4.5 m (15 ft)		6.0 m (20 ft)		7.5 m (25 ft)		Volumen	Reichweite	
												m (ft)
9.0 m (30 ft)	kg lb									*3890 *8580	*3890 *8580	4.39 (14.4)
7.5 m (25 ft)	kg lb			*3980 *8770	*3980 *8770					*3660 *8070	2990 6590	6.49 (21.3)
6.0 m (20 ft)	kg lb	*6850 *15100	*6850 *15100	*4080 *8990	*4080 *8990	*4000 *8820	3330 7340			*3690 *8140	2150 4740	7.61 (25.0)
4.5 m (15 ft)	kg lb			*5020 *11070	*5020 *11070	*4320 *9520	3210 7080			3580 7890	1770 3900	8.25 (27.1)
3.0 m (10 ft)	kg lb			*6510 *14350	4680 10320	*4960 *10930	3000 6610	4070 8970	2010 4430	3320 7320	1600 3530	8.53 (28.0)
1.5 m (5 ft)	kg lb			*7880 *17370	4270 9410	*5650 *12460	2800 6170	3980 8770	1930 4250	3300 7280	1570 3460	8.49 (27.9)
Boden- niveau	kg lb			*8620 *19000	4080 8990	5520 12170	2670 5890			3520 7760	1690 3730	8.13 (26.7)
-1.5 m (-5 ft)	kg lb	*12970 *28590	7700 16980	8650 19070	4060 8950	5490 12100	2640 5820					

1. Die Hublast richtet sich nach der Definition in SAE J1097 und ISO 10567.
2. Die Hublast der Serie ROBEX darf auf festem, ebenem Untergrund maximal 75 % der Kipplast der Maschine bzw. 87 % der gesamten hydraulischen Hubkraft betragen.











3. Der Lasthaken befindet sich an der Rückseite des Tieflöffels.
4. (*) gibt die Lastbegrenzung durch die hydraulische Hubkraft an.

HUBVERMÖGEN











 Lastradius Frontauslage  Lastradius Seitenauslage bzw. 360 Grad

HW210

5,39 m (17' 8") Zweiteiliger Ausleger; 2,40 m (7' 10") Löffelstiel; 0,80 m³ Löffel (nach SAE gehäuft), Abstützungen und Planierschild abgesenkt.

Lasthöhe m (ft)	Lastradius								Max. Reichweite		
	3.0 m (10 ft)		4.5 m (15 ft)		6.0 m (20 ft)		7.5 m (25 ft)		Volumen		Reichweite m (ft)
											
9.0 m (30 ft)	kg								*3480	*3480	5.19 (17.0)
	lb								*7670	*7670	
7.5 m (25 ft)	kg								*3370	*3370	7.00 (23.0)
	lb								*7430	*7430	
6.0 m (20 ft)	kg				*3600	*3600			*3420	3340	8.04 (26.4)
	lb				*7940	*7940			*7540	7360	
4.5 m (15 ft)	kg		*4520	*4520	*3980	*3980	*3700	3650	*3530	2870	8.64 (28.3)
	lb		*9960	*9960	*8770	*8770	*8160	8050	*7780	6330	
3.0 m (10 ft)	kg	*10000	*10000	*6010	*6010	*4660	*4660	*4070	3560	*3690	2660 (8.91)
	lb	*22050	*22050	*13250	*13250	*10270	*10270	*8970	7850	*8140	5860 (29.2)
1.5 m (5 ft)	kg		*7490	*7490	*5400	4940	*4430	3450	*3880	2640	8.87 (29.1)
	lb		*16510	*16510	*11900	10890	*9770	7610	*8550	5820	
Boden- niveau	kg	*10060	*10060	*8410	7470	*5980	4770	*4720	3370	*4090	2800 (8.54)
	lb	*22180	*22180	*18540	16470	*13180	10520	*10410	7430	*9020	6170 (28.0)
-1.5 m (-5 ft)	kg	*13330	*13330	*8650	7390	*6200	4700			*4270	3230 (7.85)
	lb	*29390	*29390	*19070	16290	*13670	10360			*9410	7120 (25.8)
-3.0 m (-10 ft)	kg		*8130	7490	*5760	4780					
	lb		*17920	16510	*12700	10540					

5,39 m (17' 8") Zweiteiliger Ausleger; 2,40 m (7' 10") Löffelstiel; 0,80 m³ Löffel (nach SAE gehäuft), Abstützungen abgesenkt und Planierschild gehoben.

Lasthöhe m (ft)	Lastradius								Max. Reichweite		
	3.0 m (10 ft)		4.5 m (15 ft)		6.0 m (20 ft)		7.5 m (25 ft)		Volumen		Reichweite m (ft)
											
9.0 m (30 ft)	kg								*3480	*3480	5.19 (17.0)
	lb								*7670	*7670	
7.5 m (25 ft)	kg								*3370	2600	7.00 (23.0)
	lb								*7430	5730	
6.0 m (20 ft)	kg				*3600	3390			*3420	1930	8.04 (26.4)
	lb				*7940	7470			*7540	4250	
4.5 m (15 ft)	kg		*4520	*4520	*3980	3240	*3700	2100	3300	1600	8.64 (28.3)
	lb		*9960	*9960	*8770	7140	*8160	4360	7280	3530	
3.0 m (10 ft)	kg	*10000	8610	*6010	4760	*4660	3020	*4070	2020	3070	1450 (8.91)
	lb	*22050	18980	*13250	10490	*10270	6660	*8970	4450	6770	3200 (29.2)
1.5 m (5 ft)	kg		*7490	4300	*5400	2800	3970	1920	3050	1420	8.87 (29.1)
	lb		*16510	9480	*11900	6170	8750	4230	6720	3130	
Boden- niveau	kg	*10060	7490	*8410	4050	5490	2640	*3890	1840	3230	1520 (8.54)
	lb	*22180	16510	*18540	8930	12100	5820	*8580	4060	7120	3350 (28.0)
-1.5 m (-5 ft)	kg	*13330	7550	8580	3990	5430	2580			3720	1790 (7.85)
	lb	*29390	16640	18920	8800	11970	5690			8200	3950 (25.8)
-3.0 m (-10 ft)	kg		*8130	4070	*5760	4780					
	lb		*17920	8970	12150	5860					

1. Die Hublast richtet sich nach der Definition in SAE J1097 und ISO 10567.
2. Die Hublast der Serie ROBEX darf auf festem, ebenem Untergrund maximal 75 % der Kipplast der Maschine bzw. 87 % der gesamten hydraulischen Hubkraft betragen.











3. Der Lasthaken befindet sich an der Rückseite des Tieflöffels.
4. (*) gibt die Lastbegrenzung durch die hydraulische Hubkraft an.

HUBVERMÖGEN











 Lastradius Frontauslage  Lastradius Seitenauslage bzw. 360 Grad

HW210

5,39 m (17' 8") Zweiteiliger Ausleger; 2,92 m (9' 7") Löffelstiel; 0,80 m³ Löffel (nach SAE gehäuft), Abstützungen und Planierschild abgesenkt.

Lasthöhe m (ft)	Lastradius								Max. Reichweite			
	3.0 m (10 ft)		4.5 m (15 ft)		6.0 m (20 ft)		7.5 m (25 ft)		Volumen	Reichweite		
											m (ft)	
9.0 m (30 ft)	kg								*3060	*3060	6.09	
	lb								*6750	*6750	(20.0)	
7.5 m (25 ft)	kg				*3150	*3150			*3030	*3030	7.65	
	lb				*6940	*6940			*6680	*6680	(25.1)	
6.0 m (20 ft)	kg				*3090	*3090			*3090	2950	8.60	
	lb				*6810	*6810			*6810	6500	(28.2)	
4.5 m (15 ft)	kg		*3820	*3820	*3500	*3500	*3390	*3390	*3200	2570	9.15	
	lb		*8420	*8420	*7720	*7720	*7470	*7470	*7050	5670	(30.0)	
3.0 m (10 ft)	kg	*8220	*8220	*5300	*5300	*4210	*4210	*3710	3570	*3350	2390	9.40
	lb	*18120	*18120	*11680	*11680	*9280	*9280	*8180	7870	*7390	5270	(30.8)
1.5 m (5 ft)	kg	*10330	*10330	*6890	*6890	*5020	4930	*4140	3430	*3530	2360	9.37
	lb	*22770	*22770	*15190	*15190	*11070	10870	*9130	7560	*7780	5200	(30.7)
Boden- niveau	kg	*10560	*10560	*8020	7430	*5700	4720	*4510	3320	*3730	2490	9.06
	lb	*23280	*23280	*17680	16380	*12570	10410	*9940	7320	*8220	5490	(29.7)
-1.5 m (-5 ft)	kg	*13510	*13510	*8510	7280	*6070	4610	*4670	3270	*3930	2820	8.42
	lb	*29780	*29780	*18760	16050	*13380	10160	*10300	7210	*8660	6220	(27.6)
-3.0 m (-10 ft)	kg	*12660	*12660	*8310	7320	*5940	4640					
	lb	*27910	*27910	*18320	16140	*13100	10230					

5,39 m (17' 8") Zweiteiliger Ausleger; 2,92 m (9' 7") Löffelstiel; 0,80 m³ Löffel (nach SAE gehäuft), Abstützungen abgesenkt und Planierschild gehoben.

Lasthöhe m (ft)	Lastradius								Max. Reichweite			
	3.0 m (10 ft)		4.5 m (15 ft)		6.0 m (20 ft)		7.5 m (25 ft)		Volumen	Reichweite		
											m (ft)	
9.0 m (30 ft)	kg								*3060	*3060	6.09	
	lb								*6750	*6750	(20.0)	
7.5 m (25 ft)	kg					*3150	*3150		*3030	2200	7.65	
	lb					*6940	*6940		*6680	4850	(25.1)	
6.0 m (20 ft)	kg					*3090	*3090		*3090	1670	8.60	
	lb					*6810	*6810		*6810	3680	(28.2)	
4.5 m (15 ft)	kg		*3820	*3820	*3500	3290	*3390	2130	2960	1390	9.15	
	lb		*8420	*8420	*7720	7250	*7470	4700	6530	3060	(30.0)	
3.0 m (10 ft)	kg	*8220	*8220	*5300	4860	*4210	3040	*3710	2010	2770	1260	9.40
	lb	*18120	*18120	*11680	10710	*9280	6700	*8180	4430	6110	2780	(30.8)
1.5 m (5 ft)	kg	*10330	7790	*6890	4340	*5020	2780	3940	1890	2740	1230	9.37
	lb	*22770	17170	*15190	9570	*11070	6130	8690	4170	6040	2710	(30.7)
Boden- niveau	kg	*10560	7370	*8020	4010	5440	2590	3830	1780	2880	1300	9.06
	lb	*23280	16250	*17680	8840	11990	5710	8440	3920	6350	2870	(29.7)
-1.5 m (-5 ft)	kg	*13510	7340	8470	3880	5340	2500	3790	1750	3260	1510	8.42
	lb	*29780	16180	18670	8550	11770	5510	8360	3860	7190	3330	(27.6)
-3.0 m (-10 ft)	kg	*12660	7480	*8310	3910	5360	2520					
	lb	*27910	16490	*18320	8620	11820	5560					

1. Die Hublast richtet sich nach der Definition in SAE J1097 und ISO 10567.
2. Die Hublast der Serie ROBEX darf auf festem, ebenem Untergrund maximal 75 % der Kipplast der Maschine bzw. 87 % der gesamten hydraulischen Hubkraft betragen.

3. Der Lasthaken befindet sich an der Rückseite des Tieflöffels.
4. (*) gibt die Lastbegrenzung durch die hydraulische Hubkraft an.

MOTOR	STD	OPT
Cummins-Motor QSB 6.7	●	
HYDRAULIKSYSTEM		
IPC (Intelligent Power Control)		
3 Leistungsstufen, 2 Arbeitsarten, Benutzermodus	●	
Variable Leistungssteuerung	●	
Pumpenfördermengenregelung	●	
Volumenstromregelung für Anbaugerät-Betriebsart		●
Automatischer Motorleerlauf	●	
Automatische Motorabschaltung		●
Elektronische Gebläsesteuerung	●	
KABINE UND INNENRAUM		
Kabine nach ISO-Norm		
Obenrunder Frontscheibenwischer	●	
Radio/USB-Player	●	
Mobiltelefon-Freisprecheinrichtung mit USB	●	
12-Volt-Steckdose (Wandler 24 VDC auf 12 VDC)	●	
Elektrisches Signalhorn	●	
Allwetter-Stahlkabine mit 360°-Rundsicht	●	
Sicherheitsglasscheiben	●	
Frontscheibe einschiebbar	●	
Seitenscheibe (links) als Schiebefenster	●	
Abschließbare Tür	●	
Warmhalte- und Kühlbox	●	
Aufbewahrungsfach und Aschenbecher	●	
Kabinendachabdeckung transparent	●	
Sonnenblende	●	
Tür- und Kabinenschlösser, ein Schlüssel	●	
Mechanisch gefederter, beheizter Sitz	●	
Vorsteuerdruckunterstützter Joystick	●	
Konsole höhenverstellbar	●	
Automatische Klimaregelung		
Klimaanlage und Heizung	●	
Scheibenheizung	●	
Starthilfe (Ansaugluftvorwärmung) bei kalten Temperaturen	●	
Zentrale Überwachung		
8-Zoll-LCD	●	
Motordrehzahl oder Tageszähler/Beschleunigung	●	
Motorkühlmittel-Temperaturanzeige	●	
Max. Leistung	●	
Kriechgang/Schnellgang	●	
Automatischer Leerlauf	●	
Überlast	●	
Motor überprüfen	●	
Luftfilter verstopft	●	
Anzeigen	●	
ÖKO-Anzeigen	●	
Kraftstoffstandanzeige	●	
Anzeige für die Hydrauliköltemperatur	●	
Kraftstoffvorwärmer	●	
Warnungen	●	
Kommunikationsfehler	●	
Batterie niedrig	●	
Uhr	●	
Kabinenscheinwerfer		●
Regenschutz für Kabinenfrontfenster		●
Kabinendachabdeckung in Stahl		●
Sitz		
Einstellbarer Fahrersitz mit Luftfederung und Heizung		●
Kabinen-FOPS/FOG (ISO/DIN 10262) Stufe 2		
FOPS (Schutzeinrichtung gegen herabfallende Gegenstände) - ISO 3449 Stufe 2		●
FOG (Schutzaufbau gegen herabfallende Gegenstände)		●
Kabinen-ROPS (ISO 12117-2)		
ROPS (Überrollschutz)	●	

SICHERHEIT	STD	OPT
Batterie Hauptschalter	●	
Heckkamera	●	
Kameragestützte virtuelle Draufsicht incl. Bewegobjektüberwachung (AAVM + MOD)		●
Vier Arbeitsscheinwerfer	●	
Fahralarm	●	
Arbeitsscheinwerfer hinten		●
Rundumleuchte		●
Automatische Schwenkbremse	●	
Auslegerhaltesystem	●	
Stielhaltesystem	●	
Sicherheitsventil für Auslegerzylinder mit Überlastwarneinrichtung	●	
Sicherheitsventil für Löffelstielzylinder		●
Schwenksperre		●
Vier Rückspiegel außen	●	
SONSTIGES		
Ausleger		
5,65 m; 18' 6" Mono	●	
5,39 m; 17' 8" Zweiteiliger		●
Löffelstiel		
2,0 m; 6' 7"		●
2,4 m; 7' 10"		●
2,92 m; 9' 7"	●	
Herausnehmbares Kühlerstaubgitter	●	
Herausnehmbarer Vorratsbehälter	●	
Kraftstoffvorfilter	●	
Kraftstoffvorwärmer	einfach zweifach	● ●
Selbstdiagnosesystem		●
Hi-mate (Maschinenmanagementsystem)	Mobiltelefon Satellit	● ●
Batterien (2 x 12 V x 100 Ah)		●
Kraftstoffbetankungspumpe (50 l/min)		●
Einfach wirkende Verrohrung (Hydraulikhammer usw.)		●
Doppelt wirkende Verrohrung (Zweischalengreifer usw.)	●	
Verrohrung für drehende Anbaugeräte		●
Verrohrung für hydraulische Schnellwechsler		●
Schnellwechsler		●
Druckspeicher beim Senken der Arbeitseinrichtung	●	
Bedienschema-Umschaltventil (2 Muster)		●
Feinsteuerung Schwenken		●
Werkzeugsatz		●
Automatische Geschwindigkeitsregelung	●	
Fahrpedal (2-Wege)		●
UNTERWAGEN		
Planierschild hinten und Abstützung vorne		●
Abstützungen hinten und vorne	●	
Abstützung hinten und Planierschild vorne		●
Reifen doppelt (10.00-20-16PR mit Schlauch)		●
Reifen doppelt (10.00-20 massiv)		●
Kotflügel (Schmutzfänger)		●

STD = Standard
OPT = Optional

- * Standard- und Wahlausstattung können je nach Modell abweichen. Weitere Informationen erhalten Sie von Ihrem Hyundai-Händler. Die Maschinenausstattung kann von internationalen Normen abhängig sein.
- * Auf den Fotos können Anbauten und optionale Geräte abgebildet sein, die in Ihrer Region nicht erhältlich sind.
- * Änderungen der Materialien und technischen Daten vorbehalten.
- * Alle Maße in angloamerikanischen Maßeinheiten sind auf das nächste volle Maß (Pound oder Zoll) gerundet.